

VivAir Max

SDHP1-020SNWI

SDHP1-025SNWI

SDHP1-035SNWI

SDHP1-050SNWI

SDHP1-065SNWI

de Betriebsanleitung

es Instrucciones de
funcionamiento

fr Notice d'emploi

it Istruzioni per l'uso

nl Gebruiksaanwijzing

en Country specifics



de	Betriebsanleitung	3
es	Instrucciones de funcionamiento	28
fr	Notice d'emploi	52
it	Istruzioni per l'uso	77
nl	Gebruiksaanwijzing	101
en	Country specifics.....	125

Betriebsanleitung

Inhalt

1	Sicherheit	5	5.6	Einstellung der gewünschten Temperatur	14
1.1	Handlungsbezogene Warnhinweise	5	5.7	Einstellung der Ventilator Drehzahl.....	14
1.2	Bestimmungsgemäße Verwendung.....	5	5.8	Sperrung der Fernbedienung.....	15
1.3	Allgemeine Sicherheitshinweise	6	5.9	Funktion Sleep.....	15
2	Hinweise zur Dokumentation	9	5.10	Aktivierung/Deaktivierung des Nachmodus (Night).....	16
2.1	Mitgeltende Unterlagen beachten	9	5.11	Timer-Funktion.....	16
2.2	Unterlagen aufbewahren	9	5.12	Aktivierung/Deaktivierung des I FEEL-Modus.....	17
2.3	Gültigkeit der Anleitung.....	9	5.13	Energiesparfunktion Aktivierung/Deaktivierung.....	17
3	Produktbeschreibung	9	5.14	Funktion der Leistungsbegrenzung	18
3.1	Produktaufbau	9	5.15	Darstellung der Raumtemperatur und -feuchtigkeit.....	18
3.2	Hauptfunktionen.....	9	5.16	Funktion Humidity	19
3.3	Zulässige Temperaturbereiche für den Betrieb	10	5.17	Funktion Health.....	20
3.4	Typenschild.....	10	5.18	Schnellkühlfunktion.....	21
3.5	CE-Kennzeichnung.....	10	5.19	Selbstreinigungsfunktion der Inneneinheit	21
4	Betrieb	10	5.20	Aktivierung der Selbstreinigungsfunktion der Inneneinheit	21
4.1	Display	10	5.21	Betrieb mit mehreren Inneneinheiten	22
4.2	Bedienelement.....	11	6	KonnektivitätWi-Fi	22
4.3	Batterien einsetzen	12	6.1	Funktion WiFi.....	22
4.4	Einschalten/Ausschalten des Produkts.....	12	6.2	Aktivierung/Deaktivierung der WiFi-Funktion.....	22
4.5	Auswahl der Betriebsart.....	12	6.3	Herunterladen und Installation der App	22
5	Bedien- und Anzeigefunktionen	13	7	Pflege und Wartung	22
5.1	Einschalten und Ausschalten der LED-Beleuchtung an der Inneneinheit	13	7.1	Produkt pflegen.....	22
5.2	Einheit der Temperaturanzeige ändern.....	13	7.2	Inneneinheit reinigen	23
5.3	Inneneinheit Signalfunkempfänger Lautstärkenregelung	13	7.3	Außeneinheit reinigen.....	23
5.4	Einstellung der vertikalen Luftverteilung	13	7.4	Fernbediengerät reinigen.....	23
5.5	Einstellung der horizontalen Luftverteilung	14	7.5	Reinigung des Luftfilters	23
			7.6	Wartung	24

8	Außerbetriebnahme.....	24
8.1	Produkt vorübergehend außer Betrieb nehmen	24
8.2	Produkt endgültig außer Betrieb nehmen.....	24
9	Recycling und Entsorgung	24
9.1	Recycling und Entsorgung.....	24
10	Garantie und Kundendienst.....	25
10.1	Garantie	25
10.2	Kundendienst.....	25
	Anhang	26
A	Störungsbehebung	26

1 Sicherheit

1.1 Handlungsbezogene Warnhinweise

Klassifizierung der handlungsbezogenen Warnhinweise

Die handlungsbezogenen Warnhinweise sind wie folgt mit Warnzeichen und Signalwörtern hinsichtlich der Schwere der möglichen Gefahr abgestuft:

Warnzeichen und Signalwörter



Gefahr!

Unmittelbare Lebensgefahr oder Gefahr schwerer Personenschäden



Gefahr!

Lebensgefahr durch Stromschlag



Warnung!

Gefahr leichter Personenschäden



Vorsicht!

Risiko von Sachschäden oder Schäden für die Umwelt

1.2 Bestimmungsgemäße Verwendung

Bei unsachgemäßer oder nicht bestimmungsgemäßer Verwendung können Gefahren für Leib und Leben des Benutzers oder Dritter bzw. Beeinträchtigung

gen des Produkts und anderer Sachwerte entstehen.

Das Produkt ist für die Klimatisierung von Wohn- und Büroräumen vorgesehen.

Die bestimmungsgemäße Verwendung beinhaltet:

- das Beachten der beiliegenden Betriebsanleitungen des Produkts sowie aller weiteren Komponenten der Anlage
- die Einhaltung aller in den Anleitungen aufgeführten Inspektions- und Wartungsbedingungen.

Dieses Produkt kann von Kindern ab 8 Jahren und darüber sowie von Personen mit verringerten physischen, sensorischen oder mentalen Fähigkeiten oder Mangel an Erfahrung und Wissen benutzt werden, wenn sie beaufsichtigt oder bezüglich des sicheren Gebrauchs des Produktes unterwiesen wurden und die daraus resultierenden Gefahren verstehen. Kinder dürfen nicht mit dem Produkt spielen. Reinigung und Benutzer-Wartung dürfen nicht von Kindern ohne Beaufsichtigung durchgeführt werden. Eine andere Verwendung als die in der vorliegenden Anleitung beschriebene oder eine Verwendung, die über die hier beschriebene hinausgeht, gilt

als nicht bestimmungsgemäß. Nicht bestimmungsgemäß ist auch jede unmittelbare kommerzielle und industrielle Verwendung. Jede Nutzung zur Aufbewahrung von Nahrungsmitteln, Pflanzen oder sonstigen leicht verderblichen Lebensmitteln wird ebenfalls als nicht bestimmungsgemäß angesehen.

Achtung!

Jede missbräuchliche Verwendung ist untersagt.

1.3 Allgemeine Sicherheitshinweise

1.3.1 Lebensgefahr durch Veränderungen am Produkt oder im Produktumfeld

- ▶ Entfernen, überbrücken oder blockieren Sie keinesfalls die Sicherheitseinrichtungen.
- ▶ Manipulieren Sie keine Sicherheitseinrichtungen.
- ▶ Zerstören oder entfernen Sie keine Plomben von Bauteilen.
- ▶ Nehmen Sie keine Veränderungen vor:
 - am Produkt
 - an den Zuleitungen für Wasser und Strom
 - am Sicherheitsventil
 - an den Ablaufleitungen
 - an den Lufteinlässen und Luftauslässen

- an den Rohrleitungen für die Luftzufuhr und Luftabfuhr
- an baulichen Gegebenheiten, die Einfluss auf die Betriebssicherheit des Produkts haben können

1.3.2 Gefahr durch Fehlbedienung

Durch Fehlbedienung können Sie sich selbst und andere gefährden und Sachschäden verursachen.

- ▶ Lesen Sie die vorliegende Anleitung und alle mitgeltenden Unterlagen sorgfältig durch, insb. das Kapitel "Sicherheit" und die Warnhinweise.
- ▶ Führen Sie nur diejenigen Tätigkeiten durch, zu denen die vorliegende Betriebsanleitung anleitet.

1.3.3 Verletzungsgefahr und Risiko eines Sachschadens durch unsachgemäße oder unterlassene Wartung und Reparatur

- ▶ Versuchen Sie niemals, selbst Wartungsarbeiten oder Reparaturen an Ihrem Produkt durchzuführen.
- ▶ Lassen Sie Störungen und Schäden umgehend durch einen Fachhandwerker beheben.

- 
- ▶ Halten Sie die vorgegebenen Wartungsintervalle ein.

1.3.4 Lebensgefahr durch Stromschlag

- ▶ Hantieren Sie nicht mit nasen oder feuchten Händen am Produkt.

1.3.5 Verletzungsgefahr durch Kältemittel

Austretendes Kältemittel kann zu schweren Augenverletzungen und zu Sauerstoffmangel am Aufstellort führen.

- ▶ Beschädigen Sie keine Gerätekomponenten, die Kältemittel enthalten.
- ▶ Achten Sie darauf, dass Sie die Leitungen des Klimageräts nicht mit scharfen oder spitzen Gegenständen beschädigen, Leitungen zerdrücken oder verdrehen.
- ▶ Wenn Kältemittel ausgetreten ist, dann benachrichtigen Sie einen qualifizierten Fachhandwerker, der die Undichtigkeit beseitigt.
- ▶ Wenn Kältemittel in Ihre Augen gelangt, dann suchen Sie unverzüglich einen Arzt auf.
- ▶ Benutzen Sie beim Umgang mit dem Kältemittel Schutzhandschuhe.

1.3.6 Verletzungsgefahr durch Ventilator

Die hohe Geschwindigkeit des Ventilators kann zu Verletzungen führen.

- ▶ Stecken Sie niemals Ihre Finger oder andere Gegenstände in die Luftein- und -auslasse oder zwischen die Lamellen, während das Produkt in Betrieb ist.

1.3.7 Lebensgefahr durch Feuer

In dem Produkt wird ein Kältemittel mit geringer Brennbarkeit (Sicherheitsgruppe A2) eingesetzt.

- ▶ Verwenden Sie in der Nähe des Produkts keine offene Flamme.
- ▶ Verwenden Sie in der Nähe des Produkts keine feuergefährlichen Stoffe, insbesondere keine Sprays oder andere brennbare Gase.

1.3.8 Gesundheitsgefährdung durch direkten Luftstrom

- ▶ Richten Sie den Luftstrom nicht direkt auf Menschen, insbesondere nicht auf Kinder sowie beeinträchtigte oder ältere Menschen.

1.3.9 Risiko eines Umweltschadens durch Kältemittel

Das Produkt enthält ein Kältemittel, das nicht in die Atmosphäre gelangen darf.

- ▶ Stellen Sie sicher, dass ein zum Arbeiten mit Kältemitteln qualifizierter Fachhandwerker das Produkt wartet und nach der Außerbetriebnahme recycelt oder entsorgt.

1.3.10 Risiko von Störungen oder Fehlfunktionen

- ▶ Stellen Sie keine Gegenstände auf oder in die Nähe der Außeneinheit.

1.3.11 Batterien

- ▶ Beachten Sie den Batterietyp, wie in der vorliegenden Anleitung beschrieben, siehe Kapitel "Typenschild".
- ▶ Entfernen Sie Batterien und legen Sie Batterien ein, wie in der vorliegenden Anleitung beschrieben, siehe Kapitel "Batterie wechseln".
- ▶ Laden Sie nicht-wiederaufladbare Batterien nicht wieder auf.
- ▶ Entfernen Sie wiederaufladbare Batterien aus dem Produkt, bevor Sie sie aufladen.
- ▶ Kombinieren Sie keine unterschiedlichen Batterietypen.

- ▶ Kombinieren Sie keine neuen und gebrauchten Batterien.
- ▶ Setzen Sie die Batterien mit korrekter Polung ein.
- ▶ Entfernen Sie verbrauchte Batterien aus dem Produkt und entsorgen Sie sie fachgerecht.
- ▶ Entfernen Sie die Batterien, bevor Sie das Produkt für längere Zeit ungenutzt verwahren und/oder es verschrotten.
- ▶ Schließen Sie die Anschlusskontakte im Batteriefach des Produkts nicht kurz.

2 Hinweise zur Dokumentation

2.1 Mitgeltende Unterlagen beachten

- ▶ Beachten Sie unbedingt alle Betriebsanleitungen, die Komponenten der Anlage beiliegen.

2.2 Unterlagen aufbewahren

- ▶ Bewahren Sie diese Anleitung sowie alle mitgeltenden Unterlagen zur weiteren Verwendung auf.

2.3 Gültigkeit der Anleitung

Diese Anleitung gilt ausschließlich für folgende Produkte:

Produkt - Artikelnummer

Inneneinheit SDHP1-020SNWI	8000015121
Inneneinheit SDHP1-025SNWI	8000010680
Inneneinheit SDHP1-035SNWI	8000010689
Inneneinheit SDHP1-050SNWI	8000010688
Inneneinheit SDHP1-065SNWI	8000010691

3 Produktbeschreibung

3.1 Produktaufbau

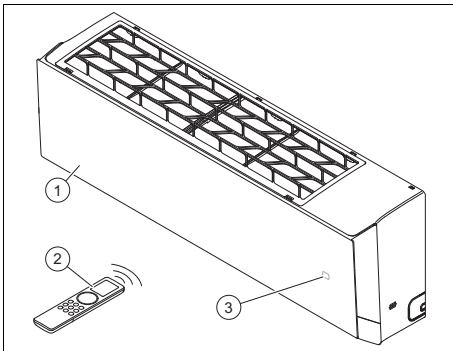

- 1 Inneneinheit 3 Temperatur/Betriebsanzeige
2 Fernbedienung

3.2 Hauptfunktionen

Die Fernbedienung steuert die Funktionen Heizung, Kühlung, Lüftung und Entfeuchtung des Produkts.

Die Fernbedienung verfügt über eine Zeitschaltfunktion zur zeitgesteuerten Ein- und Abschaltung der Inneneinheit.

3.2.1 Heizung

Der Raumtemperatursensor misst die Temperatur im Raum. Wenn die Raumtemperatur niedriger ist als die Wunschtemperatur, dann aktiviert der Regler die Heizung.

Im Heizbetrieb erhöht die Inneneinheit die Temperatur des Raums, in dem sie installiert ist.

3.2.2 Kühlung

Der Raumtemperatursensor misst die Temperatur im Raum. Wenn die Raumtemperatur höher ist als die Wunschtemperatur, dann aktiviert der Regler die Kühlung.

Im Kühlbetrieb senkt die Inneneinheit die Temperatur des Raums, in dem sie installiert ist.

3.2.3 Lüftung

Im Lüftungsmodus wälzt die Einheit die Raumluft um.

3.2.4 Entfeuchtung

Im Entfeuchtungsbetrieb verringert die Inneneinheit die Luftfeuchtigkeit in dem Raum, in dem sie installiert ist.

Im Entfeuchtungsbetrieb ist es nicht möglich, die Ventilator Drehzahl einzustellen. Das Gebläse läuft mit Minimaldrehzahl.

3.3 Zulässige Temperaturbereiche für den Betrieb

Die Kühlleistung/Wärmeleistung der Inneneinheit variiert je nach Raumtemperatur der Außeneinheit.

	Kühlung	Heizung
Inneneinheit	16 ... 30 °C	8 ... 30 °C

3.4 Typenschild

Das Typenschild ist werksseitig an der Unterseite des Produkts angebracht.

Angabe auf dem Typenschild	Bedeutung
SDHP1-0XXNWI	Produktkennzeichnung
Cooling / Heating	Kühl- / Heizbetrieb
Rated Capacity	Bemessungsleistung
Max. Power Consumption / Max. operating current / IP	Max. Leistungsaufnahme / Max. Stromaufnahme / Schutzart
220-240 V ~ / 50 Hz / 1 PH	Elektroanschluss: Spannung / Frequenz / Phase
Operating Pressure / Max P / Lo P	Zulässiger Betriebsdruck / hochdruckseitig / niederdruckseitig
Net Weight	Nettogewicht
	Das Produkt enthält ein schwer entflammendes Fluid (Sicherheitsklasse A2L)
	Anleitung lesen!
	Bar-Code mit Seriennummer 3. bis 6. Ziffer = Produktionsdatum (Jahr/Woche) 7. bis 16. Ziffer = Artikelnummer des Produkts

3.5 CE-Kennzeichnung



Mit der CE-Kennzeichnung wird dokumentiert, dass die Produkte gemäß der Konformitätserklärung die grundlegenden Anforderungen der einschlägigen Richtlinien erfüllen.

Hiermit erklärt der Hersteller, dass der in der vorliegenden Anleitung beschriebene Funkanlagentyp der Richtlinie 2014/53/ EU entspricht.

Der vollständige Text der EU-Konformitätserklärung ist unter der folgenden Internetadresse verfügbar:





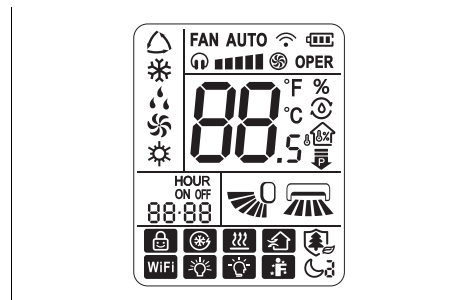

<https://www.vaillant-group.com/doc/doc-radio-equipment-directive>

4 Betrieb

Das Produkt wird über die Fernbedienung gesteuert.

4.1 Display



Symbol	Beschreibung
	Automatikbetrieb
	Kühlmodus
	Entfeuchtungsbetrieb
	Lüftungsbetrieb
	Heizbetrieb
	Gebälasedrehzahl

Symbol	Beschreibung
	Datenübertragung
	Quiet-Modus
	Turbo-Modus
	Temperaturanzeige
	Feuchtigkeitsregelung
	Raumtemperaturanzeige
	Raumluftfeuchtanzeige
	Funktion der Leistungsbegrenzung
	Timer-Funktion (Startzeit/Endzeit)
	Betriebsanzeige der vertikalen Luftverteilung
	Betriebsanzeige der horizontalen Luftverteilung
	Sperranzeige
	Schnellkühlung
	X-Fan-Funktion
	Funktion Health
	WLAN-Funktion aktiviert
	LED
	Auto Led
	I Feel-Funktion
	Sleep-Modus

4.2 Bedienelement

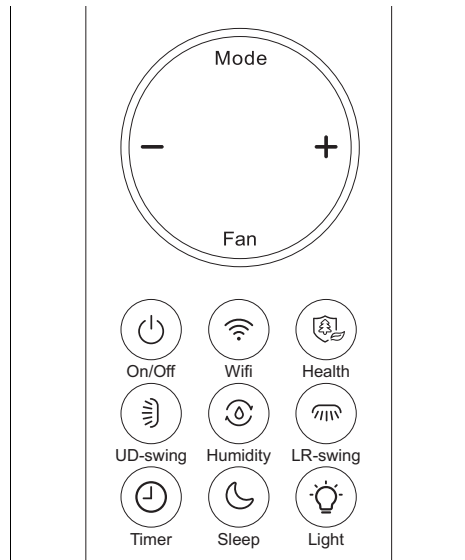

Taste	Beschreibung
Mode	Auswahl der Betriebsart
-	Verringerung des Einstellwerts
+	Erhöhung des Einstellwerts
Fan	Auswahl der Ventilator Drehzahl
On/Off	Einschalten/Ausschalten des Produkts
WiFi	Aktivierung/Deaktivierung der WLAN-Funktion
Health	Aktivierung/Deaktivierung der Funktion Health
UD-swing	Auswahl der vertikalen Luftverteilung
Humidity	Aktivierung/Deaktivierung der Funktion Humidity
LR-swing	Auswahl der waagerechten Luftverteilung
Timer	Aktivierung/Deaktivierung der Funktion Timer
Sleep	Aktivierung/Deaktivierung der Funktion Sleep
Light	Aktivierung/Deaktivierung der LED-Beleuchtung an der Inneneinheit

4.3 Batterien einsetzen

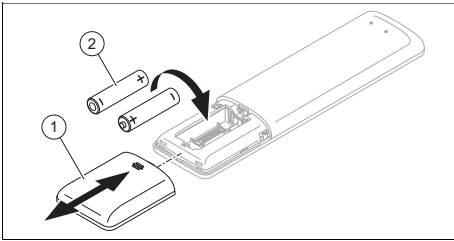

1. Nehmen Sie den Deckel (1) des Batteriefachs ab.
2. Setzen Sie 2 Batterien des Typs AAA ein (2). Achten Sie dabei auf die korrekte Polung (siehe Batteriefach).
3. Bringen Sie den Deckel des Batteriefachs (1) wieder an.
 - ▽ Wenn sich das Display nicht einschaltet, prüfen Sie, ob die Batterien korrekt eingelegt sind.



Hinweis

Wenn Sie das Produkt mit der Fernbedienung bedienen, richten Sie diese unmittelbar auf die Inneneinheit.







Hinweis

Die Reichweite der Fernbedienung beträgt ca. 7 Meter. In Räumen mit Leuchtstofflampen oder Schnurlostelefonen kann sich die Reichweite verringern.

4.4 Einschalten/Ausschalten des Produkts

- ▶ Drücken Sie auf On/Off , um das Produkt ein- oder auszuschalten.



4.5 Auswahl der Betriebsart

- ▶ Drücken Sie Mode, um durch die Betriebsarten zu scrollen und wählen Sie eine Betriebsart aus:
 - ◁ Automatikmodus: 
 - ◁ Kühlmodus: 
 - ◁ Heizmodus: 
 - ◁ Lüftungsmodus: 
 - ◁ Entfeuchtungsmodus: 

4.5.1 Automatikbetrieb

Im Automatikmodus wählt das Produkt je nach Raumtemperatur automatisch den Kühl- oder den Heizbetrieb aus.

Die Ventilatorrehzahl kann über die Taste Fan eingestellt werden. (→ Página 14)

Die vertikale oder horizontale Luftverteilung kann über die Auswahlstasten  oder  eingestellt werden. (→ Página 13)



4.5.2 Kühlung

Im Kühlmodus kühlt die Inneneinheit den Raum auf die gewünschte Temperatur.

Die Wunschtemperatur kann über die Tasten - oder + eingestellt werden.

(→ Página 14)

Die Ventilatorrehzahl kann über die Taste Fan eingestellt werden. (→ Página 14)

Die vertikale oder horizontale Luftverteilung kann über die Auswahlstasten  oder  eingestellt werden. (→ Página 13)



Hinweis

Wenn das Produkt längere Zeit bei hoher Luftfeuchtigkeit im Kühlmodus läuft, kann aus dem Auslassgitter Wasser tropfen.

4.5.3 Heizmodus

Im Heizbetrieb heizt die Inneneinheit den Raum auf die gewünschte Temperatur.



Die gewünschte Temperatur kann über die Tasten - oder + eingestellt werden.

(→ Página 14)

Die Ventilatorrehzahl kann über die Taste Fan eingestellt werden. (→ Página 14)

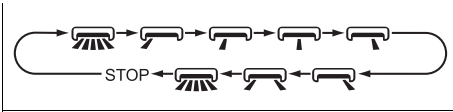
5.5 Einstellung der horizontalen Luftverteilung



1. Drücken Sie die Taste , um die horizontale Luftverteilung einzustellen, folgen Sie dabei, jedes Mal, wenn Sie die Taste drücken, der Funktionssequenz auf der Abbildung.
2. **Alternative :**
 - ▶ Halten Sie die Taste  mehr als 2 Sekunden gedrückt, bis der gewünschte Luftverteilungswinkel eingestellt ist, und lassen Sie die Taste los, um die Richtung beizubehalten.

5.6 Einstellung der gewünschten Temperatur

1. Drücken Sie die Tasten - oder +, um die gewünschte Temperatur einzustellen.
2. **Alternative 1:**
 - ▶ Drücken Sie erneut die Tasten - oder +, um die gewünschte Temperatur um jeweils 1 Grad zu ändern.
2. **Alternative 2:**
 - ▶ Halten Sie die Tasten - oder + gedrückt, um die gewünschte Temperatur schneller ändern zu können.

5.7 Einstellung der Ventilator-drehzahl

Drücken Sie die Taste Fan, um die Ventilator-drehzahl einzustellen, halten Sie dabei die folgenden Funktionssequenz ein:

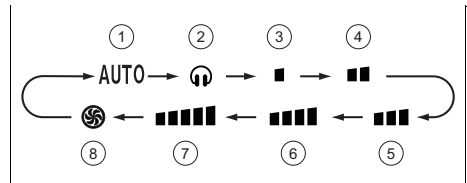

- | | |
|---|---|
| 1 Drehzahlmodus Auto | 5 Mittlere Ventilator-drehzahl |
| 2 Drehzahlmodus Quiet | 6 Mittlere bis hohe Ventilator-drehzahl |
| 3 Niedrige Ventilator-drehzahl | 7 Hohe Ventilator-drehzahl |
| 4 Mittlere bis niedrige Ventilator-drehzahl | 8 Drehzahlmodus Turbo |



Hinweis

Im Entfeuchtungsmodus , funktioniert der Ventilator nur bei der niedrigsten Drehzahl (3) .



Hinweis

Im Kühlbetrieb  schaltet die Inneneinheit automatisch im Ultra-Quiet-Modus, wenn die Raumtemperatur unter 25 °C liegt, wodurch der Schalldruckpegel gesenkt wird.

5.7.1 Aktivierung der Funktion X-Fan



- ▶ Drücken Sie die Taste Fan zwei Sekunden lang im Kühl- oder Entfeuchtungsmodus.
 - ◁ Auf dem Display der Fernbedienung erscheint die Anzeige der aktivierten Funktion X-Fan  und der Ventilator läuft noch einigen Minuten bei ausgeschaltetem Gerät weiter, um die Feuchtigkeit aus dem Verdampfer der Inneneinheit zu entfernen.



Hinweis

Die Funktion X-Fan ist im Automatik-, Heiz- und Lüftungsmodus nicht verfügbar.



5.8 Sperrung der Fernbedienung

- ▶ Drücken Sie gleichzeitig die Tasten On/Off und – für 3 Sekunden, um die Fernbedienung zu sperren oder zu entsperren.
 - ◁ Im Display der gesperrten Fernbedienung erscheint die Sperranzeige .
 - ◁ Mit aktivierter Sperrfunktion blinkt das Symbol  bei dem Versuch, mit der Fernbedienung zu arbeiten, dreimal auf dem Display, ohne ein Signal an die Einheit zu senden.

5.9 Funktion Sleep

Mit der Sleep-Funktion kann die Raumtemperatur während der Schlafzeiten angepasst werden. Durch diese Funktion wird der Komfort erhöht und der Stromverbrauch mit 4 verschiedenen Einstellungen optimiert. Wenn die Sleep-Funktion eingestellt ist, passt das System die Temperatur automatisch an.

5.9.1 Modus Sleep

Im Kühlbetrieb wird bei aktiviertem Modus Sleep  in einer Stunde die Temperatur um 1 °C und nach 2 Betriebsstunden um 2 °C erhöht und auf diesem Wert gehalten. Im Heizbetrieb wird bei aktiviertem Modus Sleep  in einer Stunde die Temperatur um 1 °C und nach 2 Betriebsstunden um 2 °C abgesenkt und auf diesem Wert gehalten.

5.9.2 Sleep-Modus

5.9.2.1 Kühl- oder Entfeuchtungsbetrieb

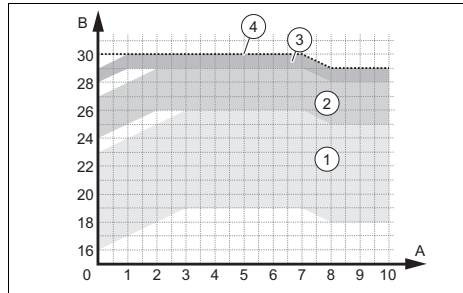

- | | |
|---|---|
| 1 Betriebsbereiche – Temperatur zwischen 16 und 23 °C eingestellt | 3 Betriebsbereiche – Temperatur zwischen 28 und 29 °C eingestellt |
| 2 Betriebsbereiche – Temperatur zwischen 24 und 27 °C eingestellt | 4 Betriebsbereiche – Temperatur auf 30 °C eingestellt |



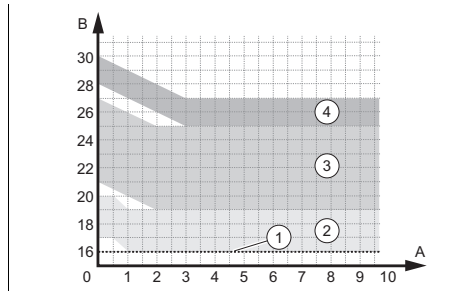





5.9.2.2 Heizbetrieb







- | | |
|---|---|
| 1 Betriebsbereiche – Temperatur auf 16 °C eingestellt | 3 Betriebsbereiche – Temperatur zwischen 21 und 27 °C eingestellt |
| 2 Betriebsbereiche – Temperatur zwischen 17 und 20 °C eingestellt | 4 Betriebsbereiche – Temperatur zwischen 28 und 30 °C eingestellt |

5.9.3 Sleep-Modus

Der Sleep-Modus  erlaubt die Programmierung der Temperatur für jede der folgenden acht Stunden.

- ▶ Klicken Sie im Sleep-Modus  länger auf die Taste Health , um zur Temperatureinstellung zu gelangen.
- ▶ Stellen Sie die gewünschte Temperatur mit den Tasten – und + ein und drücken Sie erneut die Taste Health , um die Temperatureinstellung für die erste Stunde zu bestätigen.
- ▶ Wiederholen Sie den Vorgang für die gewünschte Temperatureinstellung in den folgenden acht Stunden.
 - ◁ Nach der Auswahl kehrt das Display der Fernbedienung wieder in seinen Originalzustand zurück und zeigt den eingeschalteten Sleep-Modus .
 - ◁ Bei der Programmierung verlässt die Fernbedienung, wenn innerhalb von 10 Sekunden keine Taste gedrückt wird, automatisch die Einstellung des Sleep-Modus  und kehrt zum Original-Display zurück.
 - ◁ Wenn Sie während des Einstellvorgangs die Tasten On/Off , Mode, Timer  oder Sleep  oder andere Funktionen drücken, wird die Einstellung des Modus Sleep  ebenfalls verlassen.



5.10 Aktivierung/Deaktivierung des Nachtmodus (Night)

1. Drücken Sie die Sleep-Taste  bei aktiviertem Kühlbetrieb  oder Heizbetrieb  und stellen Sie die Gebläsedrehzahl auf Quiet-Modus or geringe Drehzahl ein.
 - ◁ Die Gebläsedrehzahl der Außenheit und die Frequenz des Kompressors sinken, wodurch der Schallpegel sinkt.
2. Drücken Sie erneut die Sleep-Taste  oder stellen Sie die Gebläsedrehzahl auf eine höhere Stufe um den Nachtmodus zu deaktivieren.

5.11 Timer-Funktion

Die Funktion Timer  erlaubt die Programmierung der Abschalt- (Timer Off) oder Einschaltzeit (Timer On) der Einheit. Der Programmierbereich des Timers liegt zwischen 0,5 und 24 Stunden.

5.11.1 Aktivierung/Deaktivierung der Funktion Timer Off

1. Drücken Sie bei eingeschaltetem Gerät die Taste Timer  einmal, um die Abschaltzeit zu programmieren.
 - ◁ Die Anzeigen HOUR und OFF blinken auf dem Display der Fernbedienung.
2. Drücken Sie die Tasten – oder + für 5 Sekunden, um die Abschaltzeit zu programmieren.
 - ◁ Für jeden Tastendruck auf – oder + erhöhen oder verringern sich die Intervalle um 30 Minuten.
 - ◁ Halten Sie die Tasten – oder + für 2 Sekunden gedrückt, um die Zeit schnell zu erhöhen oder zu verringern
3. Lassen Sie die Taste los, wenn Sie die gewünschte Zeit erreicht haben.
4. Drücken Sie erneut die Taste Timer , um die Programmierung zu bestätigen.
 - ◁ Die Anzeigen HOUR und OFF blinken auf dem Display der Fernbedienung nicht.



Hinweis



Um die Programmierung der Abschaltzeit aufzuheben, drücken Sie erneut die Taste Timer .



Hinweis

Das Zeitintervall zwischen zwei Betätigungen der Fernbedienung darf 5 Sekunden nicht überschreiten. Sonst erscheint automatisch der Programmierstatus.

5.11.2 Aktivierung/Deaktivierung der Funktion Timer On

1. Drücken Sie bei ausgeschaltetem Gerät die Taste Timer  einmal, um die Einschaltzeit zu programmieren.
 - ◁ Die Anzeigen HOUR und ON blinken auf dem Display der Fernbedienung.
2. Drücken Sie die Tasten – oder + für 5 Sekunden, um die Einschaltzeit zu programmieren.
 - ◁ Für jeden Tastendruck auf – oder + erhöhen oder verringern sich die Intervalle um 30 Minuten.
 - ◁ Halten Sie die Tasten – oder + für 2 Sekunden gedrückt, um die Zeit schnell zu erhöhen oder zu verringern
3. Lassen Sie die Taste los, wenn Sie die gewünschte Zeit erreicht haben.
4. Drücken Sie erneut die Taste Timer , um die Programmierung zu bestätigen.
 - ◁ Die Anzeigen HOUR und ON blinken auf dem Display der Fernbedienung nicht.



Hinweis

Um die Programmierung der Einschaltzeit aufzuheben, drücken Sie erneut die Taste Timer .



Hinweis



Das Zeitintervall zwischen zwei Betätigungen der Fernbedienung darf 5 Sekunden nicht überschreiten. Sonst erscheint automatisch der Programmierstatus.

5.12 Aktivierung/Deaktivierung des I FEEL-Modus



Hinweis



Der I FEEL-Modus nutzt den Temperatursensor der Fernbedienung, um die Raumtemperatur und den Luftstrom besser zu steuern.

1. Drücken Sie die Tasten Health  und +, um die Betriebsart I FEEL zu aktivieren/deaktivieren.
 - ◁ Bei aktiviertem I FEEL-Modus erscheint auf dem Display die Anzeige .

Bedingung: I FEEL-Modus ist aktiviert

- Stellen Sie sicher, dass sich die Fernbedienung:
 - in Ihrer Nähe befindet.
 - in Reichweite der Inneneinheit befindet.
 - nicht in der Nähe einer Wärme- oder Kältequelle befindet.

5.13 Energiesparfunktion Aktivierung/Deaktivierung

1. Wählen Sie den Kühlmodus .
2. Halten Sie gleichzeitig die Tasten Mode und Timer  gedrückt, um die Energiesparfunktion zu aktivieren/deaktivieren.
 - ◁ Das Display der Fernbedienung zeigt "SE" und die Einheit stellt automatisch die Temperatur auf 27 °C ein, um die beste Leistung und Energieeinsparung zu erreichen.



Hinweis

Bei der Kühlmodus-Sparfunktion ist die Geschwindigkeit des Ventilators standardmäßig auf Automatikbetrieb eingestellt und kann nicht angepasst werden.







Hinweis

Die Kühlmodus-Sparfunktion ist nicht mit der Funktion Sleep kompatibel.

5.14 Funktion der Leistungsbegrenzung

Die Funktion der Leistungsbegrenzung reduziert die Frequenz des Kompressors und begrenzt dadurch den Verbrauch des Geräts und senkt das Druckniveau und die Schallstärke.

- ▶ Drücken Sie gleichzeitig die Tasten Mode und Sleep , um die Funktion zu aktivieren.
 - ◁ Auf dem Display der Fernbedienung erscheint das Symbol  und die Frequenz des Kompressors wird auf 75 % reduziert.
- ▶ Drücken Sie erneut die Tasten Mode und Sleep , um die Funktion zu steigern.
 - ◁ Auf dem Display der Fernbedienung erscheint das Symbol  und die Frequenz des Kompressors wird auf 50 % reduziert.
- ▶ Drücken Sie erneut gleichzeitig die Tasten Mode und Sleep , um die Funktion zu deaktivieren.









Hinweis

Wenn das Gerät ausgeschaltet wird, wird die Funktion der Leistungsbegrenzung aufgehoben. Wenn Sie die Funktion wieder aktivieren möchten, drücken Sie bei eingeschaltetem Gerät erneut gleichzeitig auf die Tasten Mode und Sleep .

Wenn die aktuelle Leistung unter der Maximalleistung des Modus  liegt, kann die Leistung nicht begrenzt werden, wenn dieser Modus eingeschaltet ist. Bei der Installation mit einer Außeneinheit und zwei oder mehr Inneneinheiten, geht die Außeneinheit in den Modus der Leistungsbegrenzung über, wenn an einem der Inneneinheiten die Funktion der Leistungsbegrenzung eingeschaltet wird, wenn an zwei Inneneinheiten der Modus der Leistungsbegrenzung eingeschaltet wird, begrenzt sich die Außeneinheit auf die jeweils niedrigere Leistung der beiden Inneneinheiten.

5.15 Darstellung der Raumtemperatur und -feuchtigkeit

Vorarbeit

- ▶ Halten Sie gleichzeitig die Tasten On/Off  und  gedrückt, um die Raumtemperatur und -feuchtigkeit anzuzeigen, halten Sie dabei, jedes Mal, wenn Sie diese Tasten drücken, die folgende Funktionssequenz ein.
 1. Drücken Sie gleichzeitig die Tasten On/Off  und  und die Temperaturanzeige der Inneneinheit zeigt die Innenraumtemperatur an.
 - ◁ Im Display der Fernbedienung erscheint die Anzeige .
 2. Drücken Sie gleichzeitig die Tasten On/Off  und  und die Temperatur-



ranzeige der Inneneinheit zeigt die Raumfeuchtigkeit an.

- ◁ Im Display der Fernbedienung erscheint die Anzeige .





Hinweis

Es kann zu einer Abweichung bei der Messung der Feuchtigkeit und Lichtempfindlichkeit gekommen sein.

3. Drücken Sie gleichzeitig noch einmal die Tasten On/Off  und , um diese Funktion zu verlassen.

5.16 Funktion Humidity



Die Funktion Humidity erlaubt die Auswahl verschiedener Feuchtigkeitsgrade im Kühlmodus  und Entfeuchtungsmodus .

5.16.1 Aktivierung der Funktion Humidity im Kühlmodus

Vorarbeit

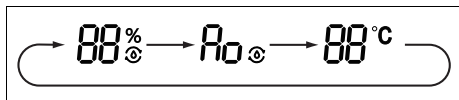
- ▶ Drücken Sie die Taste Humidity , um die Feuchtigkeitssteuerung im Kühlmodus, die smarte Entfeuchtung im Kühlmodus oder den allgemeinen Kühlmodus auszuwählen, halten Sie dabei, jedes Mal, wenn Sie diese Taste drücken, die folgende Funktionssequenz ein.



1. Drücken Sie einmal die Taste Humidity , um die Feuchtigkeitssteuerung im Kühlbetrieb auszuwählen.
 - ◁ Auf dem Display der Fernbedienung erscheint die Anzeige  und der Feuchtigkeitswert "88" und das Symbol "%" blinken für 5 Sekunden.
2. Drücken Sie die Tasten - und + für 5 Sekunden, um den Feuchtigkeitsgrad einzustellen.





Hinweis

Im Modus Feuchtigkeitssteuerung im Kühlbetrieb beträgt der Einstellbereich 40 % bis 80 %.

Wenn die gewählte Luftfeuchtigkeit höher ist als die aktuelle Raumluftfeuchte, kann die eingestellte Luftfeuchtigkeit nicht erreicht werden.

Die Temperatur kann mit der Funktion Feuchtigkeitssteuerung im Kühlmodus eingestellt werden.

3. Drücken Sie zweimal die Taste Humidity , um die Funktion smarte Entfeuchtung im Kühlbetrieb auszuwählen.

- ◁ Im Display der Fernbedienung erscheint die Anzeige  und "Ao" blinkt 5 Sekunden.



Hinweis

Die Temperatur kann in der Funktion smarte Entfeuchtung eingestellt werden.

Der Feuchtigkeitsgrad in der Funktion der smarten Entfeuchtung wird automatisch eingestellt.



4. Drücken Sie dreimal die Taste Humidity , um den allgemeinen Kühlmodus auszuwählen.

5.16.2 Aktivierung der Funktion Humidity im Entfeuchtungsmodus

Vorarbeit

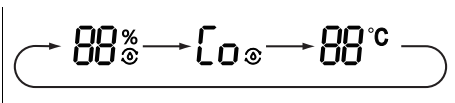
- ▶ Drücken Sie die Taste Humidity , um die Feuchtigkeitssteuerung im Entfeuchtungsmodus, die kontinuierliche Entfeuchtung oder den allgemeinen Entfeuchtungsmodus auszuwählen, halten Sie dabei, jedes Mal, wenn Sie diese Taste drücken, die folgende Funktionssequenz ein.



1. Drücken Sie einmal die Taste Humidity , um die Feuchtigkeitssteuerung im Entfeuchtungsbetrieb auszuwählen.
 - ◁ Auf dem Display der Fernbedienung erscheint die Anzeige  und der Feuchtigkeitswert "88" und das Symbol "%" blinken für 5 Sekunden.
2. Drücken Sie die Tasten – und + für 5 Sekunden, um den Feuchtigkeitsgrad einzustellen.





Hinweis

Im Modus Feuchtigkeitssteuerung im Entfeuchtungsbetrieb beträgt der Einstellbereich 30 % bis 70 %.

Wenn die gewählte Luftfeuchtigkeit höher ist als die aktuelle Raumluftfeuchte, kann die eingestellte Luftfeuchtigkeit nicht erreicht werden.

Die Temperatur kann mit der Funktion Feuchtigkeitssteuerung im Entfeuchtungsmodus nicht eingestellt werden.

3. Drücken Sie zweimal die Taste Humidity , um die Funktion kontinuierliche Entfeuchtung auszuwählen.
 - ◁ Im Display der Fernbedienung erscheint die Anzeige  und "Co" blinkt 5 Sekunden.



Hinweis

Die Temperatur kann in der Funktion kontinuierliche Entfeuchtung im Entfeuchtungsmodus nicht eingestellt werden.

Der Feuchtigkeitsgrad und die Temperatur in der Funktion der kontinuierlichen Entfeuchtung werden automatisch eingestellt.

4. Drücken Sie dreimal die Taste Humidity , um den allgemeinen Entfeuchtungsmodus auszuwählen.

5.17 Funktion Health





Die Funktion Health erlaubt die Aktivierung des Partikelionisators für die Reinigung der Luft (Cold Plasma) und für das Licht UVC, das die Umgebung gegenüber pathogenen Mikroorganismen sterilisiert.

5.17.1 Aktivierung der Funktion Health

Vorarbeit

- ▶ Drücken Sie die Taste Health , um die Funktion Health zu aktivieren, halten Sie dabei, jedes Mal, wenn Sie diese Taste drücken, die folgende Funktionssequenz ein.



1. Drücken Sie einmal die Taste Health , um die Funktion Cold Plasma zu aktivieren.
 - ◁ Im Display der Fernbedienung erscheint die Anzeige .
2. Drücken Sie zweimal die Taste Health , um das Licht UVC einzuschalten.
 - ◁ Im Display der Fernbedienung erscheint die Anzeige .
3. Drücken Sie dreimal die Taste Health , um gleichzeitig die Funktion Cold

Plasma und das Licht UVC einzuschalten.

4. Drücken Sie erneut die Taste, um die Funktion Health zu verlassen.

5.18 Schnellkühlfunktion

- ▶ Wählen Sie den Kühlmodus ❄.
- ▶ Drücken Sie gleichzeitig die Tasten On/Off und +, um die Schnellkühlfunktion zu aktivieren.
 - ◁ Auf dem Display der Fernbedienung erscheint das Symbol ❄ und die Temperatur wird auf 25 °C festgelegt, dabei blinkt das Symbol für 5 Sekunden.
- ▶ Drücken Sie erneut die Tasten On/Off und +.
 - ◁ Auf dem Display der Fernbedienung erscheint das Symbol ❄ und die Temperatur wird auf 16 °C festgelegt, dabei blinkt das Symbol für 5 Sekunden.
- ▶ Drücken Sie gleichzeitig die Tasten On/Off und +.
 - ◁ Auf dem Display der Fernbedienung erscheint das Symbol ❄ und die Einheit läuft zirkulär im normalen Kühlmodus.
- ▶ Drücken Sie die Tasten – oder + für 5 Sekunden, um die gewünschte Temperatur einzustellen, dabei blinkt die Temperatur, die für die jeweilige Funktion festgelegt ist.
- ▶ Drücken Sie die Taste Fan für 5 Sekunden, um die Drehzahl des Ventilators einzustellen, dabei blinkt die Temperatur, die für die jeweilige Funktion festgelegt ist. (→ Página 14)



Hinweis



Wenn die Temperatur und Drehzahl des Ventilators nicht innerhalb von 5 Sekunden eingestellt werden, läuft das Gerät für 20 Minuten mit der aktuell festgelegten Temperatur und Drehzahl des Ventilators. Nach diesen 20 Minuten wird die Schnellkühlfunktion deaktiviert und es wird wieder der vorherige Status hergestellt.

5.19 Selbstreinigungsfunktion der Inneneinheit

Die Selbstreinigungsfunktion verhindert die Ansammlung von Schmutz und Schimmel, indem sie die Feuchtigkeit im Inneneinheit beseitigt.

Wenn die Selbstreinigungsfunktion aktiviert ist, beginnt die Einheit im Kühlmodus mit niedriger Gebläsedrehzahl zu arbeiten. Bei diesem Vorgang wäscht das Kondensationswasser den Staub der Batterie. Das Gerät schaltet dann in den Heizbetrieb, wobei das Gebläse auf niedriger Stufe läuft, um die Batterie und das Innere der Einheit zu trocknen. Zum Schluss schaltet die Einheit in den Lüftungsmodus, um die Trocknung vollständig abzuschließen.

5.20 Aktivierung der Selbstreinigungsfunktion der Inneneinheit

1. Drücken Sie bei ausgeschaltetem Gerät für 5 Sekunden gleichzeitig die Taste Mode und die Auswahl taste der vertikalen Luftverteilung , um die Selbstreinigungs-Funktion zu starten.
 - ◁ Das Display der Inneneinheit zeigt die Buchstaben CL .
2. Drücken Sie erneut die Taste Mode und die Auswahl taste der vertikalen Luftverteilung , um diese Funktion anzuhalten.
 - ◁ Sollte die Selbstreinigungsfunktion vor Ablauf des Vorgangs angehalten werden, läuft das Gerät bei ein-

geschaltetem Ventilator bei geringer Drehzahl einige Zeit weiter, um die Einheit zu trocknen.



Hinweis

Der vollständige Vorgang der Selbstreinigungsfunktion dauert ca. 30 Minuten.

5.21 Betrieb mit mehreren Inneneinheiten

Wenn Ihre Klimaanlage aus mehreren Inneneinheiten besteht, dann erfolgt die Temperatureinstellung für die einzelnen Räume unabhängig voneinander.

Achten Sie darauf, dass alle Inneneinheiten entweder auf Kühlbetrieb oder auf Heizbetrieb gestellt sind, damit die Anlage ordnungsgemäß funktioniert.

6 Konnektivität Wi-Fi

6.1 Funktion WiFi

Die Funktion WiFi ermöglicht es dem Betreiber, das Klimagerät mit seinem Mobiltelefon oder Tablet zu verbinden, um den Betrieb oder die Programmierung über eine App fernzusteuern.

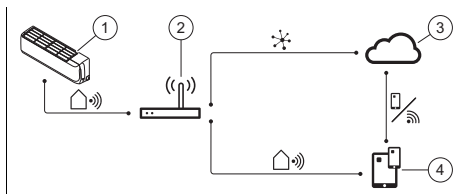

- 1 Intelligente Inneneinheit
- 2 Drahtloser Router

- 3 Cloud
- 4 App zur Steuerung von mobilen Geräten

6.2 Aktivierung/Deaktivierung der WiFi-Funktion

1. Drücken Sie die Taste , um die Funktion WiFi einzuschalten.
◀ **WiFi** wird im Display angezeigt.
2. Halten Sie die Taste für 5 Sekunden gedrückt, um die Funktion WiFi auszuschalten.

6.3 Herunterladen und Installation der App

1. Scannen Sie den QR-Code, der im Anhang Country specifics für Ihr Land erscheint.
2. Folgen Sie die Anleitung auf der Website, um die App aus dem App Store™ oder Google Play™ herunterzuladen.



Hinweis

Beachten Sie bitte, dass wir Sie in Ländern, in denen unsere App nicht verfügbar ist, auf eine App eines externen Lieferanten verweisen.

In den Ländern, in denen wir Sie auf unsere App verweisen, könne Sie die App Dritter auch auf den folgenden App-Plattformen.

7 Pflege und Wartung

7.1 Produkt pflegen

- Reinigen Sie die Verkleidung mit einem feuchten Tuch und etwas lösungsmittelfreier Seife.
- Verwenden Sie keine Sprays, keine Scheuermittel, Spülmittel, lösungsmittel- oder chlorhaltigen Reinigungsmittel.

7.2 Inneneinheit reinigen

1. Wischen Sie die Verkleidung der Inneneinheit mit einem weichen, trockenen Tuch ab.
2. Reinigen Sie die Verkleidung bei hartnäckigen Verunreinigungen mit Wasser und einem neutralen Reinigungsmittel.
 - Benutzen Sie im Inneren der Inneneinheit keine Reinigungsmittel.

7.3 Außeneinheit reinigen

1. Wischen Sie die Verkleidung der Außeneinheit mit einem trockenen Tuch ab.
2. Entfernen Sie ggf. Schmutz von der Oberfläche des Lufteinlasses.
3. Wenn sich die Außeneinheit in staubiger Umgebung befindet, dann reinigen Sie die Lamellen des Wärmetauschers regelmäßig mit einer weichen Bürste.

7.4 Fernbediengerät reinigen

- ▶ Benutzen Sie zum Reinigen der Fernbedienung nur ein trockenes Tuch.

7.5 Reinigung des Luftfilters



Vorsicht!

Risiko von Funktionsstörungen oder Fehlfunktionen!

Einrichtungen gegen Rauch und Gerüche im Filter oder verbrauchte Luft im Innern können den Wärmetauscher verschmutzen oder gar beschädigen.

- ▶ Montieren Sie diese Einrichtungen bei Bedarf am Luftauslass der Inneneinheit.
- ▶ Sorgen Sie dafür, dass diese Einrichtungen nur dann aktiv sind, wenn der Lüfter eingeschaltet ist.

1. Reinigen Sie die Luftfilter mindestens alle 3 Monate.

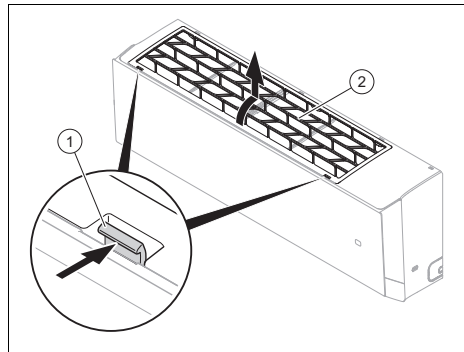

2. Drücken Sie auf die Griffe (1) an beiden Seiten des Filters und ziehen Sie sie nach oben, um die Rückseite zu lösen, danach können Sie den Filter (2) entnehmen.
3. Reinigen Sie den Luftfilter mit einem Staubsauger oder mit warmem Wasser (max. 45 °C) und einem neutralen Reinigungsmittel.
4. Stellen Sie sicher, dass die Filter vollständig trocken sind, bevor Sie sie wieder in die Inneneinheit einsetzen.
- 5.

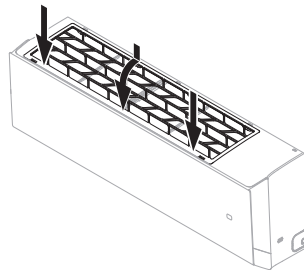

Installieren Sie den Filter nach der Reinigung wieder in umgekehrter Reihenfolge.

- ◁ Wenn immer noch Gerüche auftreten, muss der Filter ausgetauscht werden.

7.6 Wartung

Voraussetzung für dauernde Betriebssicherheit, Zuverlässigkeit und hohe Lebensdauer ist eine jährliche Inspektion/Wartung des Produkts durch einen zugelassenen Fachhandwerker.

8 Außerbetriebnahme

8.1 Produkt vorübergehend außer Betrieb nehmen

- ▶ Drücken Sie die Ein-/Austaste.
 - ◁ Das Display erlischt.

8.2 Produkt endgültig außer Betrieb nehmen

- ▶ Beauftragen Sie einen Installateur damit, das Produkt endgültig außer Betrieb zu nehmen. Bitte wenden Sie sich an einen autorisierten Fachhandwerker.

8.2.1 Kältemittel entsorgen lassen

Das Produkt enthält das Kältemittel R32, das nicht in die Atmosphäre gelangen darf.

- ▶ Lassen Sie das Kältemittel nur durch einen qualifizierten Installateur entsorgen.

9 Recycling und Entsorgung

Verpackung entsorgen

- ▶ Überlassen Sie die Entsorgung der Verpackung dem Fachhandwerker, der das Produkt installiert hat.

Gültigkeit: außer Frankreich

Produkt entsorgen



■ Wenn das Produkt mit diesem Zeichen gekennzeichnet ist:

- ▶ Entsorgen Sie das Produkt in diesem Fall nicht über den Hausmüll.
- ▶ Geben Sie stattdessen das Produkt an einer Sammelstelle für Elektro- oder Elektronik-Altgeräte ab.

Batterien/Akkus entsorgen



■ Wenn das Produkt Batterien/Akkus enthält, die mit diesem Zeichen gekennzeichnet sind:

- ▶ Entsorgen Sie die Batterien/Akkus in diesem Fall an einer Sammelstelle für Batterien/Akkus.
 - ◁ **Voraussetzung:** Die Batterien/Akkus lassen sich zerstörungsfrei aus dem Produkt entnehmen. Ansonsten werden die Batterien/Akkus zusammen mit dem Produkt entsorgt.
- ▶ Gemäß gesetzlichen Vorgaben ist die Rückgabe gebrauchter Batterien verpflichtend, da Batterien/Akkus gesundheits- und umweltschädliche Substanzen enthalten können.

Personenbezogene Daten löschen

Personenbezogene Daten können durch unbefugte Dritte missbräuchlich verwendet werden.

Wenn das Produkt personenbezogene Daten enthält:

- ▶ Stellen Sie sicher, dass sich weder auf dem Produkt noch im Produkt (z. B. Online-Anmeldedaten o. ä.) personenbezogene Daten befinden, bevor Sie das Produkt entsorgen.

9.1 Recycling und Entsorgung

Gültigkeit: Frankreich

Verpackung entsorgen

- ▶ Überlassen Sie die Entsorgung der Verpackung dem Fachhandwerker, der das Produkt installiert hat.

Produkt entsorgen



- ▶ Entsorgen Sie das Produkt, dessen Zubehör und Batterien/Akkus ordnungsgemäß .
- ▶ Beachten Sie alle relevanten Vorschriften.

Personenbezogene Daten löschen

Personenbezogene Daten können durch unbefugte Dritte missbräuchlich verwendet werden.

Wenn das Produkt personenbezogene Daten enthält:

- ▶ Stellen Sie sicher, dass sich weder auf dem Produkt noch im Produkt (z. B. Online-Anmeldedaten o. ä.) personenbezogene Daten befinden, bevor Sie das Produkt entsorgen.

10 Garantie und Kundendienst

10.1 Garantie

Informationen zur Herstellergarantie finden Sie in den Country specifics.

10.2 Kundendienst

Die Kontaktdaten unseres Kundendienstes finden Sie in den Country specifics oder auf unserer Website.

Anhang

A Störungsbehebung

Problem	Mögliche Ursachen	Behebung
Display der Fernbedienung schaltet sich nicht ein	Prüfen Sie, ob die Batterien korrekt eingelegt sind.	Achten Sie auf die korrekte Polung.
	Batterien sind entladen	Wechseln Sie die Batterien. Wechseln Sie immer beide Batterien zugleich.
System startet nicht sofort	Das System startet nach einer Abschaltung nicht sofort neu.	Zum Schutz bleibt die Anlage für mindestens 3 Min. nach jedem Stopp ausgeschaltet. Schalten Sie sie nach dieser Zeit wieder ein.
	Der Schutzkreis wird ausgelöst, um das Produkt zu schützen, wenn der Stecker aus der Steckdose gezogen und dann direkt wieder eingesteckt wird.	
System funktioniert überhaupt nicht (Gebläse schaltet sich nicht ein)	Netzanschlusskabel ist nicht angeschlossen	Stecken Sie den Stecker in die Steckdose und schalten Sie die Inneneinheit ein.
	Strom ist ausgefallen	Stellen Sie die Stromzufuhr der Anlage wieder her.
	Sicherung ist defekt	Benachrichtigen Sie einen Fachhandwerker.
Unzureichende Kühlung oder Heizung	Türen und/oder Fenster geöffnet	Schließen Sie die Türen und/oder Fenster.
	Wärmequelle befindet sich im Raum (viele Personen im Raum)	Entfernen Sie wenn möglich die Wärmequelle.
	Thermostat ist im Kühlbetrieb auf eine zu hohe Temperatur eingestellt	Stellen Sie die Temperatur optimal ein.
	Thermostat ist im Heizbetrieb auf eine zu niedrige Temperatur eingestellt	Stellen Sie die Temperatur optimal ein.
	Luftfilter ist verschmutzt oder verstopft	Reinigen Sie die Luftfilter.
	Hindernis vor dem Luftein- oder -auslass	Entfernen Sie das Hindernis, um für eine ausreichende Luftzirkulation zu sorgen.
	Raumtemperatur erreichte nicht das festgelegte Niveau	Warten Sie einen Moment.
	Direkte Sonneneinstrahlung durch das Fenster, während das Produkt im Kühlbetrieb läuft	Schützen Sie die Inneneinheit vor Sonneneinstrahlung (Bsp.: Gardine anbringen, Rollläden schließen ...).
Geräuscentwicklung	Während des Betriebs oder bei abgeschalteter Einheit ist möglicherweise ein Rascheln zu hören. In den ersten 2 - 3 Minuten ist das Geräusch am lautesten.	Ursache für dieses Rascheln ist das Fließen von Kältemittel in der Einheit. Das Geräusch deutet nicht auf eine Fehlfunktion hin.
	Während des Betriebs des Systems ist ein Knacken zu hören	Ursache für dieses Geräusch sind Temperaturänderungen und damit verbunden das Ausdehnen oder Zusammenziehen des Behälters. Das Geräusch deutet nicht auf eine Fehlfunktion hin.

Problem	Mögliche Ursachen	Behebung
Geräusentwicklung	Ein lautes Luftgeräusch während des Betriebs des Systems kann durch die Verunreinigung der Luftfilter verursacht werden	Reinigen Sie die Luftfilter gründlich.
Geruchsbildung	System lässt Gerüche in der Raumluft zirkulieren (Zigaretten- oder Möbelgeruch)	Keine Korrekturmaßnahme
Nebel- oder Dampfbildung	Im Heizmodus oder bei niedrigen Temperaturen kann die Außeneinheit Dampf während des Abtauprozesses erzeugen.	Keine Korrekturmaßnahme
Der Bildschirm der Inneneinheit zeigt E07 .	Die einzelnen Inneneinheiten der Klimaanlage sind nicht in derselben Betriebsart konfiguriert.	Stellen Sie alle Inneneinheiten entweder auf Kühlbetrieb oder auf Heizbetrieb.

Instrucciones de funcionamiento

Contenido

1 Seguridad	30	5.3 Control de volumen de sonido del receptor de señales de la unidad interior	38
1.1 Advertencias relativas a la operación	30	5.4 Ajuste de la distribución vertical del aire	39
1.2 Utilización adecuada	30	5.5 Ajuste de la distribución horizontal del aire	39
1.3 Indicaciones generales de seguridad	31	5.6 Ajuste de la temperatura deseada	39
2 Observaciones sobre la documentación	34	5.7 Ajuste de la velocidad del ventilador	39
2.1 Consulta de la documentación adicional	34	5.8 Bloqueo del mando a distancia	40
2.2 Conservación de la documentación	34	5.9 Función Sleep	40
2.3 Validez de las instrucciones	34	5.10 Activación/desactivación del modo nocturno (Night)	41
3 Descripción del producto	34	5.11 Función Timer	41
3.1 Estructura del producto	34	5.12 Activación/desactivación del modo I FEEL	42
3.2 Funciones principales	34	5.13 Activación/desactivación de la función ahorro energético	42
3.3 Rangos de temperatura permitidos para el funcionamiento	35	5.14 Función de limitación de potencia	43
3.4 Placa de características	35	5.15 Visualización de la temperatura ambiente y humedad	43
3.5 Homologación CE	35	5.16 Función Humidity	43
4 Funcionamiento	35	5.17 Función Health	45
4.1 Pantalla	36	5.18 Función de enfriamiento rápido	45
4.2 Panel de mandos	36	5.19 Función auto limpieza de la unidad interior	46
4.3 Colocación de las pilas	37	5.20 Activación de la función auto limpieza de la unidad interior	46
4.4 Encendido/apagado del producto	37	5.21 Funcionamiento con varias unidades interiores	46
4.5 Selección del modo de funcionamiento	37	6 Conectividad Wi-Fi	46
5 Funciones de uso y visualización	38	6.1 Función WiFi	46
5.1 Encendido y apagado de la iluminación led de la unidad interior	38	6.2 Activación/desactivación de la función WiFi	46
5.2 Cambio de la unidad de la visualización de la temperatura	38	6.3 Descarga e instalación de la App	47
		7 Cuidado y mantenimiento	47
		7.1 Cuidado del producto	47
		7.2 Limpieza de la unidad interior	47
		7.3 Limpieza de la unidad exterior	47

- 7.4 Limpieza del mando a distancia..... 47
- 7.5 Limpieza del filtro de aire..... 47
- 7.6 Mantenimiento 48
- 8 Puesta fuera de servicio 48**
- 8.1 Puesta fuera de funcionamiento temporal del producto 48
- 8.2 Puesta fuera de funcionamiento definitiva del producto 48
- 9 Reciclaje y eliminación 48**
- 9.1 Reciclaje y eliminación 49
- 10 Garantía y Servicio de Asistencia Técnica 49**
- 10.1 Garantía..... 49
- 10.2 Servicio de Asistencia Técnica 49
- Anexo 50**
- A Solución de averías 50**

1 Seguridad

1.1 Advertencias relativas a la operación

Clasificación de las advertencias relativas a la manipulación

Las advertencias relativas a la manipulación se clasifican con signos de advertencia e indicaciones de aviso de acuerdo con la gravedad de los posibles peligros:

Signos de advertencia e indicaciones de aviso



Peligro

Peligro de muerte inminente o peligro de lesiones graves



Peligro

Peligro de muerte por electrocución



Advertencia

peligro de lesiones leves



Atención

riesgo de daños materiales o daños al medio ambiente

1.2 Utilización adecuada

Su uso incorrecto o utilización inadecuada puede dar lugar a situaciones de peligro mortal o de lesiones para el usuario o para terceros, así como provocar daños en el producto u otros bienes materiales.

El producto está diseñado para la climatización de estancias de viviendas y oficinas.

La utilización adecuada implica:

- Tenga en cuenta las instrucciones de funcionamiento adjuntas del producto y de todos los demás componentes de la instalación.
- Cumplir todas las condiciones de inspección y mantenimiento recogidas en las instrucciones.

Este producto puede ser utilizado por niños a partir de 8 años, así como por personas con capacidades físicas, sensoriales o mentales disminuidas o con falta de experiencia y conocimientos, si son vigilados o han sido instruidos respecto al uso seguro del aparato y comprenden los peligros derivados del mismo. No deje que los niños jueguen con el producto. No permita que los niños efectúen la limpieza y el mantenimiento sin vigilancia.

Una utilización que no se corresponda con o que vaya más allá de lo descrito en las presentes instrucciones se considera inadecuada. También se considera inadecuada cualquier utilización directamente comercial o industrial. Cualquier utilización para la conservación de

alimentos, plantas o cualquier alimento perecedero también se considera inadecuada.

¡Atención!

Se prohíbe todo uso abusivo del producto.

1.3 Indicaciones generales de seguridad

1.3.1 Peligro de muerte por modificaciones en el aparato o en el entorno del mismo

- ▶ No retire, puentee ni bloquee ningún dispositivo de seguridad.
- ▶ No manipule los dispositivos de seguridad.
- ▶ No rompa ni retire ningún precinto de las piezas.
- ▶ No efectúe modificación alguna:
 - en el producto
 - en los conductos de agua y corriente eléctrica
 - en la válvula de seguridad
 - en las tuberías de desagüe
 - en las entradas de aire y las salidas de aire
 - en las tuberías de suministro de aire y evacuación de aire
 - en elementos estructurales que puedan afectar a la seguridad del aparato

1.3.2 Peligro por un uso incorrecto

El uso incorrecto puede poner en peligro tanto a usted como a otras personas y ocasionar daños materiales.

- ▶ Lea atentamente las presentes instrucciones y toda la documentación adicional, especialmente el capítulo "Seguridad" y las notas de advertencia.
- ▶ Realice solo aquellas operaciones a las que se refieren las presentes instrucciones de funcionamiento.

1.3.3 Peligro de lesiones y riesgo de daños materiales por la realización incorrecta de los trabajos de mantenimiento y reparación o por su omisión

- ▶ Nunca intente realizar usted mismo trabajos de mantenimiento o de reparación en el aparato.
- ▶ Encargue a un profesional autorizado que repare las averías y los daños de inmediato.
- ▶ Respetar los intervalos de mantenimiento especificados.

1.3.4 Peligro de muerte por electrocución

- ▶ No utilice el producto con las manos mojadas o húmedas.

1.3.5 Peligro de lesiones debido al refrigerante

El refrigerante que sale puede provocar lesiones oculares graves y la falta de oxígeno en el lugar de instalación.

- ▶ No dañe ningún componente del aparato que contenga refrigerante.
- ▶ Procure no dañar los cables del aparato de climatización con objetos puntiagudos, no aplastarlos ni torcerlos.
- ▶ En caso de fuga de refrigerante, informe a un profesional autorizado para que elimine la fuga.
- ▶ En caso de que el refrigerante entre en contacto con sus ojos, busque de inmediato a un médico.
- ▶ Utilice guantes de protección cuando manipule refrigerante.

1.3.6 Peligro de lesiones por ventilador

La elevada velocidad del ventilador puede provocar lesiones.

- ▶ No meta nunca sus dedos u otros objetos en las entradas y salidas de aire o entre las láminas cuando el producto está en funcionamiento.

1.3.7 Peligro de muerte por fuego

El producto utiliza un refrigerante de baja inflamabilidad (grupo de seguridad A2).

- ▶ Evite las llamas abiertas en las proximidades del producto.
- ▶ No utilice ninguna sustancia inflamable, especialmente aerosoles u otros gases inflamables, cerca del producto.

1.3.8 Peligro para la salud debido a la corriente de aire directa

- ▶ No oriente la corriente de aire directamente hacia personas, en especial, a niños o personas con discapacidad o personas mayores.

1.3.9 Riesgo de daños medioambientales por refrigerante

El producto contiene un refrigerante que no debe verterse a la atmósfera.

- ▶ Asegúrese de que, al trabajar con refrigerantes, un profesional autorizado realice el mantenimiento del producto y efectúe el reciclaje o la eliminación tras la puesta fuera de servicio.



1.3.10 Riesgo de averías o funcionamiento erróneo

- ▶ No coloque ningún objeto sobre o cerca de la unidad exterior.

1.3.11 Pilas

- ▶ Tenga en cuenta el tipo de pila descrito en las presentes instrucciones, véase el capítulo "Placa de características".
- ▶ Retire las pilas y coloque las pilas tal como se indica en las presentes instrucciones, véase el capítulo "Cambio de pilas".
- ▶ No recargue las pilas no recargables.
- ▶ Retire las pilas recargables del producto antes de recargarlas.
- ▶ No combine diferentes tipos de pilas.
- ▶ No combine pilas nuevas y usadas.
- ▶ Coloque las pilas respetando la polaridad.
- ▶ Retire las pilas gastadas del producto y elimínelas correctamente.
- ▶ Quite las pilas si no va a utilizar el producto durante un largo período de tiempo y desguácelo.
- ▶ No cortocircuite los contactos de conexión del compor-

tamiento para pilas del producto.



2 Observaciones sobre la documentación

2.1 Consulta de la documentación adicional

- ▶ Es imprescindible tener en cuenta todas las instrucciones de funcionamiento suministradas junto con los componentes de la instalación.

2.2 Conservación de la documentación

- ▶ Conservar estas instrucciones y toda la demás documentación de validez paralela para su uso posterior.

2.3 Validez de las instrucciones

Estas instrucciones son válidas únicamente para los siguientes productos:

Aparato - Referencia del artículo

Unidad interior SDHP1-020SNWI	8000015121
Unidad interior SDHP1-025SNWI	8000010680
Unidad interior SDHP1-035SNWI	8000010689
Unidad interior SDHP1-050SNWI	8000010688
Unidad interior SDHP1-065SNWI	8000010691

3 Descripción del producto

3.1 Estructura del producto

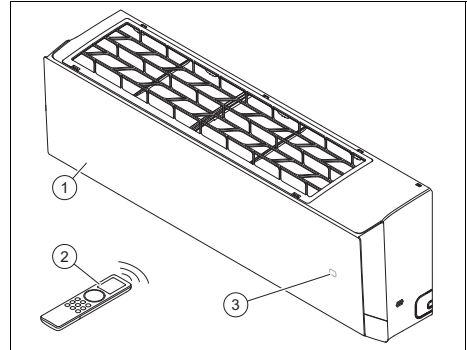

- | | | | |
|---|-------------------|---|--|
| 1 | Unidad interior | 3 | Temperatura/indicación de funcionamiento |
| 2 | Mando a distancia | | |

3.2 Funciones principales

El mando a distancia controla las funciones de calefacción, refrigeración, ventilación y deshumidificación del producto.

El mando a distancia dispone de una función de temporizador para encender y apagar la unidad interior con control de tiempo.

3.2.1 Calefacción

La sonda de temperatura de ambiente mide la temperatura ambiente. Si la temperatura ambiente es inferior a la temperatura deseada, el regulador activa la calefacción.

En el modo calefacción, la unidad interior aumenta la temperatura de la estancia en la que está instalada.

3.2.2 Refrigeración

La sonda de temperatura de ambiente mide la temperatura ambiente. Si la temperatura ambiente supera la temperatura deseada, el regulador activa la refrigeración.

En el modo refrigeración, la unidad interior reduce la temperatura de la estancia en la que está instalada.

3.2.3 Ventilación

En el modo ventilación, la unidad hace que el aire de la habitación circule.

3.2.4 Deshumidificación

En el modo deshumidificación, la unidad interior reduce la humedad ambiental de la estancia en la que está instalada.

En el modo deshumidificación no es posible ajustar la velocidad de los ventiladores. El ventilador funciona a mínima velocidad.

3.3 Rangos de temperatura permitidos para el funcionamiento



La potencia de refrigeración/calefacción de la unidad interior varía en función de la temperatura ambiente de la unidad exterior.

	Refrigeración	Calefacción
Unidad interior	16 ... 30 °C	8 ... 30 °C

3.4 Placa de características

La placa de características viene colocada de fábrica en la parte inferior del producto.

Dato	Significado
SDHP1-0XXNWI	Nomenclatura del producto
Cooling / Heating	Modo refrigeración / Modo calefacción
Rated Capacity	Potencia asignada
Max. Power Consumption / Max. operating current / IP	Entrada de alimentación máx. / Consumo de corriente máx. / Tipo de protección
220-240 V ~ / 50 Hz / 1 PH	Conexión eléctrica: Tensión / Frecuencia / Fase
Operating Pressure / Max P / Lo P	Presión de servicio permitida / lado de alta presión / lado de baja presión
Net Weight	Peso neto

Dato	Significado
	El producto contiene una sustancia líquida difícilmente inflamable (grado de seguridad A2L)
	Leer las instrucciones
	Código de barras con número de serie 3ª hasta 6ª cifra = fecha de producción (año/semana) Pos. 7ª a 16ª = referencia del producto

3.5 Homologación CE



Con el marcado CE se certifica que los productos cumplen los requisitos básicos de las directivas aplicables conforme figura en la declaración de conformidad.

Por la presente, el fabricante declara que el tipo de instalación radioeléctrica descrita en las presentes instrucciones cumple con la directiva 2014/53/CE.

El texto íntegro de la declaración de conformidad de la UE está disponible en el siguiente enlace:

<https://www.vaillant-group.com/doc/doc-radio-equipment-directive>

4 Funcionamiento

El producto se controla a través del mando a distancia.

4.1 Pantalla



Símbolo	Descripción
	Funcionamiento automático
	Modo refrigeración
	Modo deshumidificación
	Modo ventilación
	Modo de calefacción
	Velocidad del ventilador
	Transmisión de datos
	Modo Quiet
	Modo Turbo
	Indicador de temperatura
	Control de humedad
	Indicador de temperatura ambiente
	Indicador de humedad ambiente
	Función de limitación de potencia
	Función Timer (hora de inicio/hora de finalización)
	Indicación de funcionamiento de la distribución de aire vertical
	Indicación de funcionamiento de la distribución de aire horizontal
	Indicador de Bloqueo
	Enfriamiento rápido
	Función X-Fan
	Función Health

Símbolo	Descripción
	Función WLAN activada
	LED
	Auto LED
	Función I Feel
	Modo Sleep

4.2 Panel de mandos

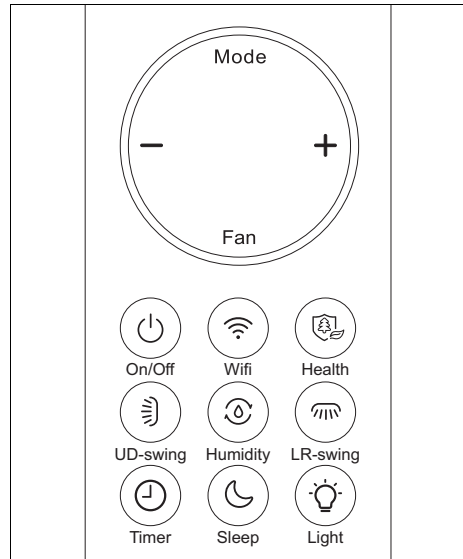

Botón	Descripción
Mode	Selección del modo de funcionamiento
-	Disminución del valor de ajuste
+	Aumento del valor de ajuste
Fan	Selección de la velocidad del ventilador
On/Off	Encendido/apagado del producto
WiFi	Activación/desactivación de la función WLAN
Health	Activación/desactivación de la función Health
UD-swing	Selección de la distribución vertical del aire
Humidity	Activación/desactivación de la función Humidity
LR-swing	Selección de la distribución horizontal del aire

Botón	Descripción
Timer	Activación/desactivación de la función Timer
Sleep	Activación/desactivación de la función Sleep
Light	Activación/desactivación de la iluminación led de la unidad interior

4.3 Colocación de las pilas

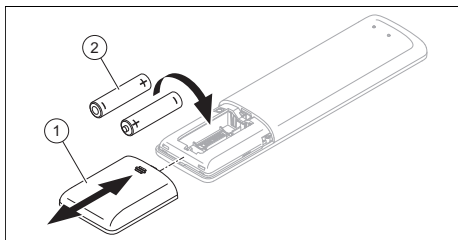

1. Retire la tapa (1) del compartimento de la pila.
2. Introduzca 2 pilas del tipo AAA (2). Tenga en cuenta la polaridad correcta (véase el compartimento para las pilas).
3. Vuelva a colocar la tapa del compartimento de las pilas (1).
 - ▽ Si la pantalla no se enciende, compruebe si las pilas están insertadas correctamente.



Indicación

Si controla el producto con el mando a distancia, apunte el mando directamente a la unidad interior.



Indicación

El mando a distancia tiene un alcance de aproximadamente 7 metros. En estancias con lámparas fluorescentes o teléfonos inalámbricos, puede reducirse el alcance.

4.4 Encendido/apagado del producto

- ▶ Pulse el botón On/Off para encender o apagar el producto.

4.5 Selección del modo de funcionamiento

- ▶ Pulse el botón Mode para pasar por los modos de funcionamiento y seleccionar un modo de funcionamiento:
 - ◁ Modo automático:
 - ◁ Modo refrigeración:
 - ◁ Modo calefacción:
 - ◁ Modo ventilación:
 - ◁ Modo deshumidificación:

4.5.1 Funcionamiento automático

En el modo automático, el producto selecciona automáticamente en función de la temperatura ambiente el modo refrigeración o el modo calefacción.

La velocidad del ventilador se puede ajustar a través del botón Fan. (→ Capítulo 5.7)

La distribución horizontal o vertical del aire se puede ajustar a través de los botones de selección de distribución de aire o . (→ Capítulo 5.4)

4.5.2 Refrigeración

En el modo refrigeración, la unidad interior enfría la habitación hasta la temperatura deseada.

La temperatura deseada se puede ajustar mediante los botones - o +. (→ Capítulo 5.6)

La velocidad del ventilador se puede ajustar a través del botón Fan. (→ Capítulo 5.7)

La distribución horizontal o vertical del aire se puede ajustar a través de los botones de selección de distribución de aire o . (→ Capítulo 5.4)



Indicación



Si el producto funciona durante mucho tiempo con alta humedad ambiental en el modo refrigeración, la rejilla de salida puede gotear.

4.5.3 Modo de calefacción

En el modo calefacción, la unidad interior calienta la habitación a la temperatura deseada ajustada.

La temperatura deseada se puede ajustar mediante los botones - o + .
(→ Capítulo 5.6)

La velocidad del ventilador se puede ajustar a través del botón Fan.
(→ Capítulo 5.7)

La distribución horizontal o vertical del aire se puede ajustar a través de los botones de selección de distribución de aire  o .



(→ Capítulo 5.4)

4.5.4 Modo ventilación

En el modo ventilación, la unidad interior hace circular el aire de la habitación.

Esto no modifica la temperatura ambiente.

La velocidad del ventilador se puede ajustar a través del botón Fan.
(→ Capítulo 5.7)

La distribución horizontal o vertical del aire se puede ajustar a través de los botones de selección de distribución de aire  o .



(→ Capítulo 5.4)

4.5.5 Modo deshumidificación

En el modo deshumidificación, la unidad interior reduce la humedad ambiental.

La temperatura deseada se puede ajustar mediante los botones - o + .
(→ Capítulo 5.6)







La velocidad del ventilador se fija por defecto a velocidad baja y no se puede ajustar.

La distribución horizontal o vertical del aire se puede ajustar a través de los botones de selección de distribución de aire  o .

(→ Capítulo 5.4)

5 Funciones de uso y visualización

5.1 Encendido y apagado de la iluminación led de la unidad interior

1. Pulse el botón Light  para encender la iluminación led de la unidad interior.
2. Pulse de nuevo el botón Light  para apagar la iluminación led de la unidad interior.
3. Pulse tres veces el botón Light  para activar la iluminación Auto Led  de la unidad interior.
◁ Al seleccionar la iluminación Auto led , la unidad interior ajustará la luminancia automáticamente en función de la intensidad de la luz ambiental.
4. Pulse de nuevo el botón Light  para apagar la iluminación Auto Led de la unidad interior.

5.2 Cambio de la unidad de la visualización de la temperatura

Condición: El producto está apagado.

- ▶ Pulse simultáneamente los botones Mode y - durante 3 segundos para visualizar la temperatura en Celsius o Fahrenheit en la pantalla del mando a distancia.

5.3 Control de volumen de sonido del receptor de señales de la unidad interior

- ▶ Pulse simultáneamente los botones Mode y el botón de selección de distribución horizontal de aire  para reducir el volumen del sonido del receptor de señales de la unidad interior al operar con el mando a distancia.

5.4 Ajuste de la distribución vertical del aire

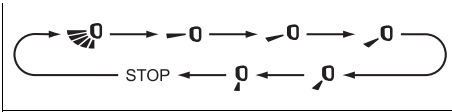

1. Pulse el botón para ajustar la distribución vertical del aire, siguiendo la secuencia de funcionamiento en la imagen por cada vez que pulse el botón.
2. **Alternativa :**
 - ▶ Mantenga pulsado el botón durante más de 2 segundos hasta alcanzar el ángulo de distribución de aire deseado, y suelte el botón para fijar la dirección.

5.5 Ajuste de la distribución horizontal del aire

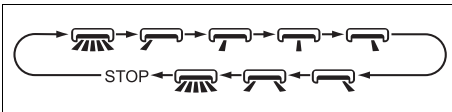

1. Pulse el botón para ajustar la distribución horizontal del aire, siguiendo la secuencia de funcionamiento en la imagen por cada vez que pulse el botón.
2. **Alternativa :**
 - ▶ Mantenga pulsado el botón durante más de 2 segundos hasta alcanzar el ángulo de distribución de aire deseado, y suelte el botón para fijar la dirección.

5.6 Ajuste de la temperatura deseada

1. Pulse los botones - o + para ajustar la temperatura deseada.
2. **Alternativa 1:**
 - ▶ Pulse de nuevo los botones - o + para cambiar la temperatura deseada en 1 grado cada vez.

2. Alternativa 2:

- ▶ Mantenga pulsado los botones - o + para cambiar la temperatura deseada más rápidamente.

5.7 Ajuste de la velocidad del ventilador

Pulse el botón Fan para ajustar la velocidad del ventilador, siguiendo la siguiente secuencia de funcionamiento:

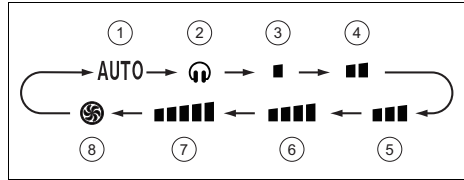

- | | |
|---------------------------------------|---------------------------------------|
| 1 Velocidad modo Auto | 5 Velocidad del ventilador media |
| 2 Velocidad modo Quiet | 6 Velocidad del ventilador medio alta |
| 3 Velocidad del ventilador baja | 7 Velocidad del ventilador alta |
| 4 Velocidad del ventilador medio baja | 8 Velocidad modo Turbo |



Indicación

En modo deshumidificación , el ventilador solo funciona al mínimo número de revoluciones (3) .



Indicación

En modo refrigeración , cuando la temperatura ambiente es inferior a 25 °C, la unidad interior entrará automáticamente en modo Ultra-Quiet, reduciendo los niveles de presión sonora.

5.7.1 Activación de la función X-Fan

- ▶ Pulse el botón Fan durante dos segundos en modo refrigeración o deshumidificación.
 - ◁ En la pantalla del mando a distancia aparecerá el indicador de la función X-Fan activada y el ventilador continuará funcionando durante unos minutos para eliminar la humedad en

el evaporador de la unidad interior aunque apague la unidad.



Indicación

La función X-Fan no está disponible en los modos automático, calefacción y ventilación.

5.8 Bloqueo del mando a distancia

- ▶ Pulse simultáneamente los botones On/Off y – durante 3 segundos para bloquear o desbloquear el mando a distancia.
 - ◁ En la pantalla del mando a distancia bloqueado aparece el aviso de bloqueo
 - ◁ Con la función de bloqueo activada, al intentar operar con el mando a distancia el icono parpadeará tres veces en la pantalla sin enviar señal a la unidad.

5.9 Función Sleep

Con la función Sleep se puede adaptar la temperatura ambiente durante las horas de sueño. Con esta función se incrementa el confort y el consumo eléctrico se optimiza con 4 ajustes diferentes. Si está ajustada la función Sleep, el sistema adapta automáticamente la temperatura.

5.9.1 Modo Sleep

En el modo refrigeración, con el modo Sleep activado, la temperatura aumenta 1 °C en una hora y, después de 2 horas de funcionamiento, 2°C y se mantiene en este valor.

En el modo calefacción, con el modo Sleep activado, la temperatura disminuye 1 °C en una hora y, después de 2 horas de funcionamiento, 2°C y se mantiene en este valor.

5.9.2 Modo Sleep

5.9.2.1 Modo refrigeración o deshumidificación

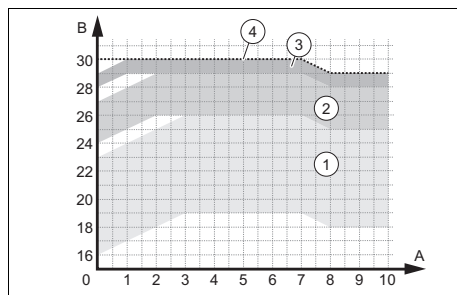

- | | |
|---|---|
| 1 Rangos de operación – La temperatura está ajustada entre 16 y 23 °C | 3 Rangos de operación – La temperatura está ajustada entre 28 y 29 °C |
| 2 Rangos de operación – La temperatura está ajustada entre 24 y 27 °C | 4 Rangos de operación – La temperatura está ajustada a 30 °C |



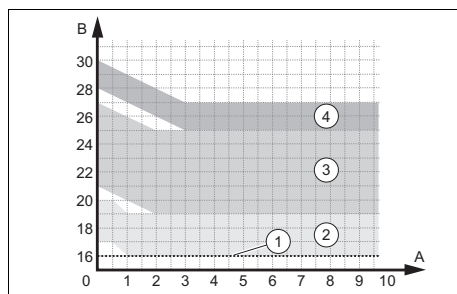





5.9.2.2 Modo de calefacción







- | | |
|---|---|
| 1 Rangos de operación – La temperatura está ajustada a 16 °C | 3 Rangos de operación – La temperatura está ajustada entre 21 y 27 °C |
| 2 Rangos de operación – La temperatura está ajustada entre 17 y 20 °C | 4 Rangos de operación – La temperatura está ajustada entre 28 y 30 °C |

5.9.3 Modo Sleep

El modo Sleep  permite programar la temperatura de cada una de las siguientes ocho horas.

- ▶ En el modo Sleep , pulse prolongadamente el botón Health  para entrar en el estado de ajuste de selección de la temperatura.
- ▶ Ajuste la temperatura deseada con los botones - y + y vuelva a pulsar el botón Health  para confirmar la selección de temperatura para la primera hora.
- ▶ Repita el proceso para seleccionar la temperatura deseada de las siguientes ocho horas.
 - ◁ Una vez completada la selección, la pantalla del mando a distancia volverá a su estado original, mostrando el modo Sleep  encendido.
 - ◁ Durante la programación, si no se pulsa ningún botón en un transcurso de 10 segundos, el mando a distancia saldrá automáticamente del estado de ajuste del modo Sleep  y volverá a la pantalla original.
 - ◁ Durante el proceso de ajuste, si se pulsan los botones On/Off , Mode, Timer  o Sleep  otras funciones, también se saldrá del ajuste del modo Sleep .

5.10 Activación/desactivación del modo nocturno (Night)



1. Pulse el botón Sleep  con el modo refrigeración  o calefacción  activado, y ajuste la velocidad del ventilador a modo Quiet o baja velocidad.
 - ◁ La velocidad del ventilador de la unidad exterior y la frecuencia del compresor disminuirán, reduciendo los niveles sonoros.
2. Pulse de nuevo el botón Sleep  o ajuste la velocidad del ventilador a un nivel superior para desactivar el modo nocturno.

5.11 Función Timer

La función Timer  permite programar la hora de apagado (Timer Off) o encendido (Timer On) de la unidad.

El rango de programación del tiempo es de 0,5 a 24 horas.

5.11.1 Activación/desactivación de la función Timer Off

1. Con la unidad encendida, pulse el botón Timer  una vez para programar la hora de apagado.
 - ◁ Los indicadores HOUR y OFF parpadean en la pantalla del mando a distancia.
2. Pulse los botones - o + durante los siguientes 5 segundos para programar la hora de apagado.
 - ◁ Por cada pulsación de los botones - o + el tiempo aumentará o disminuirá a intervalos de 30 minutos.
 - ◁ Mantenga pulsado los botones - o + durante 2 segundos, y el tiempo aumentará o disminuirá rápidamente
3. Suelte el botón al alcanzar el tiempo deseado.
4. Vuelva a pulsar el botón Timer  para confirmar la programación.
 - ◁ Los indicadores HOUR y OFF no parpadean en la pantalla del mando a distancia.



Indicación



Para cancelar la programación de apagado pulse de nuevo el botón Timer .



Indicación

El intervalo de tiempo entre dos operaciones con el mando a distancia no puede superar los 5 segundos. De lo contrario, saldrá automáticamente del estado de programación.

5.11.2 Activación/desactivación de la función Timer On

1. Con la unidad apagada, pulse el botón Timer  una vez para programar la hora de encendido.
 - ◁ Los indicadores HOUR y ON parpadean en la pantalla del mando a distancia.
2. Pulse los botones - o + durante los siguientes 5 segundos para programar la hora de encendido.
 - ◁ Por cada pulsación de los botones - o + el tiempo aumentará o disminuirá a intervalos de 30 minutos.
 - ◁ Mantenga pulsado los botones - o + durante 2 segundos, y el tiempo aumentará o disminuirá rápidamente
3. Suelte el botón al alcanzar el tiempo deseado.
4. Vuelva a pulsar el botón Timer  para confirmar la programación.
 - ◁ Los indicadores HOUR y ON no parpadean en la pantalla del mando a distancia.



Indicación

Para cancelar la programación de encendido pulse de nuevo el botón Timer .



Indicación



El intervalo de tiempo entre dos operaciones con el mando a distancia no puede superar los 5 segundos. De lo contrario, saldrá automáticamente del estado de programación.

5.12 Activación/desactivación del modo I FEEL



Indicación



El modo I FEEL utiliza el sensor de temperatura del mando a distancia para controlar mejor la temperatura ambiente y la corriente de aire.

1. Pulse los botones Health  y + para activar/desactivar el modo I FEEL.
 - ◁ Si el modo I FEEL está activado, en la pantalla aparece la indicación .

Condición: El modo I FEEL está activado

- Asegúrese de que el mando a distancia:
 - está cerca de usted.
 - está dentro del alcance de la unidad interior.
 - no está cerca de una fuente de calor o frío.

5.13 Activación/desactivación de la función ahorro energético

1. Seleccione el modo refrigeración .
2. Mantenga pulsados simultáneamente los botones Mode y Timer  para activar/desactivar la función de ahorro de energía.
 - ◁ La pantalla del mando a distancia muestra "SE" y la unidad ajustará la temperatura automáticamente a 27 °C para alcanzar el mejor rendimiento y ahorro de energía.



Indicación

Con la función de ahorro en modo refrigeración la velocidad del ventilador se fija por defecto en modo automático y no se puede ajustar.







Indicación

La función de ahorro en modo refrigeración es incompatible con la función Sleep.

5.14 Función de limitación de potencia

La función de limitación de potencia reduce la frecuencia del compresor, limitando el consumo de la unidad y bajando los niveles de presión y potencia sonora.

- ▶ Pulse simultáneamente los botones Mode y Sleep  para activar la función.
 - ◁ En la pantalla del mando a distancia aparecerá el símbolo  y la frecuencia del compresor se reduce al 75 %.
- ▶ Vuelva a pulsar simultáneamente los botones Mode y Sleep  para incrementar la función.
 - ◁ En la pantalla del mando a distancia aparecerá el símbolo  y la frecuencia del compresor se reduce al 50 %.
- ▶ Pulse de nuevo simultáneamente los botones Mode y Sleep  para desactivar la función.



Indicación



Al apagar el equipo, se cancela la función de limitación de potencia. Si desea activar la función, vuelva a pulsar simultáneamente los botones Mode y Sleep  con el equipo en funcionamiento.







Si la potencia actual es inferior a la potencia máxima del modo , la potencia no se limitará después de entrar en dicho modo.

Para la instalación con una unidad exterior y dos o más unidades interiores, si una de las unidades interiores entra en la función de limitación de potencia, la unidad exterior entrará en el modo de limitación de potencia de la unidad interior; cuando dos unidades interiores entren en el modo de limitación de potencia, la potencia de la unidad exterior se limitará de acuerdo con la potencia más baja de las dos unidades interiores.

5.15 Visualización de la temperatura ambiente y humedad

Trabajo previo



- ▶ Mantenga pulsados simultáneamente los botones On/Off  y  para visualizar la temperatura ambiente y la humedad, siguiendo la siguiente secuencia de funcionamiento por cada vez que pulse estos botones.

1. Pulse simultáneamente los botones On/Off  y  y el indicador de temperatura de la unidad interior muestra la temperatura ambiente interior.
 - ◁ En la pantalla del mando a distancia aparece el indicador .
2. Vuelva a pulsar simultáneamente los botones On/Off  y  y el indicador de temperatura de la unidad interior muestra la humedad ambiente.
 - ◁ En la pantalla del mando a distancia aparece el indicador .





Indicación

Puede haber alguna desviación en la medición de humedad y fotosensibilidad.

3. Vuelva a pulsar simultáneamente los botones On/Off  y  para salir de esta función.

5.16 Función Humidity

La función Humidity permite seleccionar diferentes grados de humedad en modo refrigeración  y deshumidificación .

5.16.1 Activación de la función Humidity en modo refrigeración

Trabajo previo

- ▶ Pulse el botón Humidity  para seleccionar el control de humedad en modo refrigeración, deshumidificación inteligente en modo refrigeración o modo refrigeración general, siguiendo la siguiente secuencia de funcionamiento cada vez que pulse este botón.

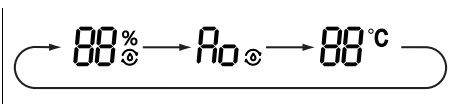

1. Pulse una vez el botón Humidity para seleccionar el control de humedad en modo refrigeración.
 - ◁ En la pantalla del mando a distancia aparece el indicador y el valor de humedad "88" y el icono "%" parpadearán durante 5 segundos.
2. Pulse los botones - y + para ajustar el nivel de humedad durante los siguientes 5 segundos.



Indicación

En el modo de control de humedad en modo refrigeración, el rango de ajuste es de 40% a 80%.

Cuando la humedad seleccionada es superior a la humedad ambiente actual, no se puede alcanzar la humedad programada.

La temperatura se puede ajustar con la función control de humedad en modo refrigeración.

3. Pulse dos veces el botón Humidity para seleccionar la función deshumidificación inteligente en modo refrigeración.
 - ◁ En la pantalla del mando a distancia aparece el indicador y "Ao" parpadeará durante 5 segundos.



Indicación

La temperatura se puede ajustar en la función deshumidificación inteligente.

El grado de humedad en la función deshumidificación inteligente se ajusta automáticamente.

4. Pulse tres veces el botón Humidity para seleccionar el modo refrigeración general.

5.16.2 Activación de la función Humidity en modo deshumidificación

Trabajo previo

- Pulse el botón Humidity para seleccionar el control de humedad en modo deshumidificación, deshumidificación continua o modo deshumidificación general, siguiendo la siguiente secuencia de funcionamiento cada vez que pulse este botón.

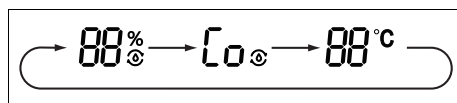

1. Pulse una vez el botón Humidity para seleccionar el control de humedad en modo deshumidificación.
 - ◁ En la pantalla del mando a distancia aparece el indicador y el valor de humedad "88" y el icono "%" parpadearán durante 5 segundos.
2. Pulse los botones - y + para ajustar el nivel de humedad durante los siguientes 5 segundos.



Indicación

En el modo de control de humedad en modo deshumidificación, el rango de ajuste es de 30% a 70%.

Cuando la humedad seleccionada es superior a la humedad ambiente actual, no se puede alcanzar la humedad programada.

La temperatura no se puede ajustar con la función de control de humedad en modo deshumidificación.

3. Pulse dos veces el botón Humidity para seleccionar la función deshumidificación continua.

- ◁ En la pantalla del mando a distancia aparece el indicador  y "Co" parpadeará durante 5 segundos.



Indicación

La temperatura no se puede ajustar con la función deshumidificación continua en modo deshumidificación. El grado de humedad y la temperatura en la función deshumidificación continua se ajusta automáticamente.

- 4. Pulse tres veces el botón Humidity  para seleccionar el modo deshumidificación general.

5.17 Función Health





La función Health permite activar el ionizador de partículas para la purificación del aire (Cold Plasma) y la luz UVC, que esteriliza el ambiente de microorganismos patógenos.

5.17.1 Activación de la función Health

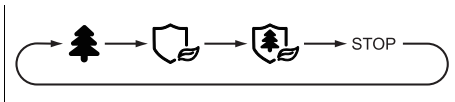
Trabajo previo





- ▶ Pulse el botón Health  para activar la función Health, siguiendo la siguiente secuencia de funcionamiento cada vez que pulse este botón.



1. Pulse una vez el botón Health  para activar la función Cold Plasma.
 - ◁ En la pantalla del mando a distancia aparece el indicador .
2. Pulse dos veces el botón Health  para activar la luz UVC.
 - ◁ En la pantalla del mando a distancia aparece el indicador .
3. Pulse tres veces el botón Health  para activar simultáneamente la función Cold Plasma y la luz UVC.

- 4. Pulse de nuevo el botón salir de la función Health.

5.18 Función de enfriamiento rápido

- ▶ Seleccione el modo refrigeración .
- ▶ Pulse simultáneamente los botones On/Off y + para activar la función de enfriamiento rápido.
 - ◁ En la pantalla del mando a distancia aparecerá el símbolo  y la temperatura se establece en 25 °C parpadeando durante 5 segundos.
- ▶ Vuelva a pulsar simultáneamente los botones On/Off y +.
 - ◁ En la pantalla del mando a distancia aparecerá el símbolo  y la temperatura se establece en 16 °C parpadeando durante 5 segundos.
- ▶ Pulse de nuevo simultáneamente los botones On/Off y +.
 - ◁ En la pantalla del mando a distancia aparecerá el símbolo  y la unidad funcionará modo refrigeración normal circularmente.
- ▶ Pulse los botones - o + durante el intervalo de 5 segundos en el que parpadea la temperatura establecida en cualquiera de las funciones para ajustar la temperatura deseada.
- ▶ Pulse el botón Fan durante el intervalo de 5 segundos en el que parpadea la temperatura establecida en cualquiera de las funciones para ajustar la velocidad del ventilador. (→ Capítulo 5.7)



Indicación

Si la temperatura y la velocidad del ventilador no han sido ajustados durante el intervalo de 5 segundos, la unidad funcionará bajo la temperatura establecida y velocidad del ventilador actual durante 20 minutos. Transcurridos 20 minutos, la función de enfriamiento rápido se desactivará volviendo al estado anterior.

5.19 Función auto limpieza de la unidad interior

La función auto limpieza evita que se acumule suciedad y moho eliminando la humedad dentro de la unidad interior.

Al activar la función auto limpieza, la unidad comienza a funcionar en modo refrigeración con el ventilador a baja velocidad. Durante este proceso el agua de condensación arrastra el polvo de la batería. A continuación, la unidad cambia a modo calefacción con el ventilador a baja velocidad, para secar la batería y el interior de la unidad. Finalmente la unidad cambia a modo ventilación para terminar su secado completamente.

5.20 Activación de la función auto limpieza de la unidad interior

1. Con la unidad apagada, pulse el botón Mode y el botón de selección de distribución vertical de aire simultáneamente durante 5 segundos para iniciar la función de auto limpieza.
◁ La pantalla de la unidad interior mostrará las letras CL .
2. Vuelva a pulsar el botón Mode y el botón de selección de distribución vertical de aire para detener esta función.
◁ Al detener la función auto limpieza antes de completar su proceso, la unidad funcionará con el ventilador a baja velocidad durante un periodo para su secado.



Indicación

El proceso completo de la función auto limpieza dura aproximadamente 30 minutos.

5.21 Funcionamiento con varias unidades interiores

Si su climatizador consta de más unidades interiores, el ajuste de la temperatura en cada estancia se realiza de forma independiente en cada una.

Asegúrese de que todas las unidades interiores estén ajustadas en el modo refrigeración o modo calefacción para que la instalación funcione correctamente.

6 Conectividad Wi-Fi

6.1 Función WiFi

La función WiFi permite al usuario conectar el aparato de aire acondicionado con su teléfono móvil o tablet para controlar de forma remota su funcionamiento o programación mediante una App.

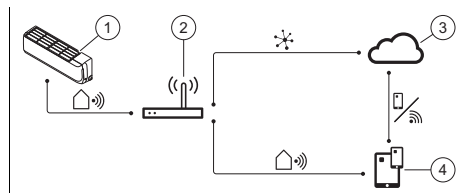

- | | | | |
|---|-----------------------------|---|---|
| 1 | Unidad interior inteligente | 3 | Nube |
| 2 | Router inalámbrico | 4 | Aplicación de control dispositivo móvil |

6.2 Activación/desactivación de la función WiFi

1. Pulse el botón para activar la función WiFi.
◁ En la pantalla aparece **WiFi**.
2. Mantenga pulsado el botón durante 5 segundos para desactivar la función WiFi.

6.3 Descarga e instalación de la App

1. Escanee el código QR que aparece en el anexo Country specifics correspondiente a su país.
2. Siga las instrucciones que se detallan en la web para descargar la aplicación de la App Store™ o Google Play™.



Indicación

Tenga en cuenta que en los países en los que nuestra aplicación no está disponible, le remitimos a una aplicación proporcionada por un proveedor externo.

En los países en los que le remitimos a nuestra aplicación, también podría encontrar disponible la aplicación de terceros en las plataformas de aplicaciones.

7 Cuidado y mantenimiento

7.1 Cuidado del producto

- ▶ Limpie el revestimiento con un paño húmedo y un poco de jabón que no contenga disolventes.
- ▶ No utilizar aerosoles, productos abrasivos, abrillantadores ni productos de limpieza que contengan disolvente o cloro.

7.2 Limpieza de la unidad interior

1. Limpie el revestimiento de la unidad interior con un paño suave y seco.
2. En caso de suciedad persistente, limpie el revestimiento con agua y un producto de limpieza neutro.
 - Mantenga el interior de la unidad interior libre de productos de limpieza.

7.3 Limpieza de la unidad exterior

1. Limpie el revestimiento de la unidad exterior con un paño seco.
2. Retire la suciedad de la superficie de la entrada de aire.
3. Si la unidad exterior se encuentra en un entorno polvoriento, limpie con regularidad las láminas del intercambiador de calor con un cepillo suave.

7.4 Limpieza del mando a distancia

- ▶ Para la limpieza del mando a distancia, utilice solo un paño seco.

7.5 Limpieza del filtro de aire



Atención

¡Riesgo de averías o funcionamiento erróneo!

Los ambientadores y los sistemas antiolor situados en el filtro o en el interior de la corriente de aire de salida pueden dañar o ensuciar el intercambiador de calor.

- ▶ En caso necesario, instale estos sistemas en la salida de aire de la unidad interior.
- ▶ Asegúrese de que estos sistemas solo están activos cuando el ventilador está encendido.

1. Limpie los filtros de aire como mínimo cada 3 meses.

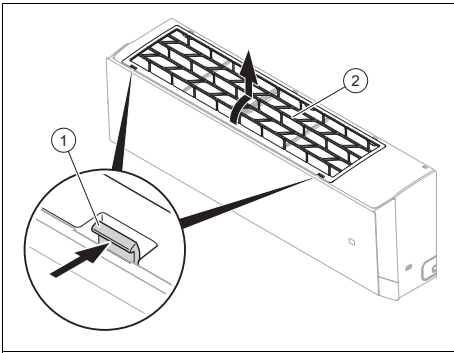

2. Presione los agarres (1) situados a ambos lados del filtro y tire de ellos hacia arriba para soltar su parte posterior, y a continuación podrá extraer el filtro (2).
3. Limpie el filtro de aire con un aspirador o con agua caliente (máx. 45 °C) y un producto de limpieza neutro.
4. Asegúrese de que los filtros están completamente secos antes de introducirlos de nuevo en la unidad interior.

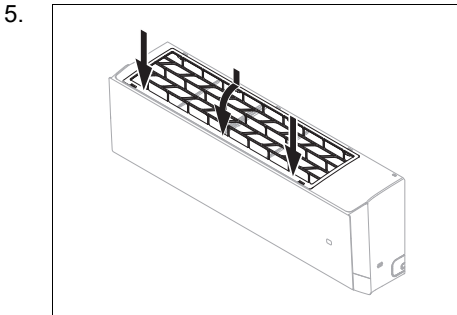

Después de la limpieza, vuelva a instalar el filtro en orden inverso.

- ◀ Si todavía salen olores, sustituya el filtro.

7.6 Mantenimiento

Condición previa para una operatividad permanente y fiable, y una larga vida útil es la revisión y el mantenimiento anual del producto a cargo de un profesional autorizado.

8 Puesta fuera de servicio

8.1 Puesta fuera de funcionamiento temporal del producto

- ▶ Pulse la tecla de encendido/apagado.
 - ◀ La pantalla se apaga.

8.2 Puesta fuera de funcionamiento definitiva del producto

- ▶ Encárguele a un instalador que ponga el producto definitivamente fuera de servicio. Recorra para ello a un profesional autorizado.

8.2.1 Desechar correctamente el refrigerante

El producto contiene refrigerante R32 que está prohibido liberarse en la atmósfera.

- ▶ Encargue siempre la eliminación del refrigerante a un instalador autorizado.

9 Reciclaje y eliminación

Eliminación del embalaje

- ▶ Encargue la eliminación del embalaje al profesional autorizado que ha llevado a cabo la instalación del producto.

Validez: excepto Francia

Eliminación del producto



■ Si el producto está identificado con este símbolo:

- ▶ En ese caso, no deseche el producto junto con los residuos domésticos.

- ▶ En lugar de ello, hágalo llegar a un punto de recogida de residuos de aparatos eléctricos o electrónicos usados.

Desechar las pilas/baterías



Si el producto contiene pilas/baterías identificadas con este distintivo:

- ▶ En tal caso, deberá desechar las pilas/baterías en un punto de recogida de pilas/baterías.
 - ◁ **Requisito:** las pilas/baterías pueden extraerse del producto de forma no destructiva. En caso contrario, las pilas/baterías se desechan junto con el producto.
- ▶ De acuerdo con las especificaciones legales, la devolución de las pilas usadas es obligatoria, ya que las pilas/baterías pueden contener sustancias nocivas para la salud y el medio ambiente.

Borrar datos de carácter personal

Los datos de carácter personal pueden utilizarse indebidamente por terceros no autorizados.

Si el producto contiene datos de carácter personal:

- ▶ Asegúrese de que no se encuentren datos de carácter personal en el producto o en su interior (por ejemplo, datos de acceso a internet o similares) antes de eliminar el producto.

9.1 Reciclaje y eliminación

Validez: Francia

Eliminación del embalaje

- ▶ Encargue la eliminación del embalaje al profesional autorizado que ha llevado a cabo la instalación del producto.

Eliminación del producto



- ▶ Elimine correctamente el producto, sus accesorios y las pilas/baterías.
- ▶ Se deben tener en cuenta todas las especificaciones relevantes.

Borrar datos de carácter personal

Los datos de carácter personal pueden utilizarse indebidamente por terceros no autorizados.

Si el producto contiene datos de carácter personal:

- ▶ Asegúrese de que no se encuentren datos de carácter personal en el producto o en su interior (por ejemplo, datos de acceso a internet o similares) antes de eliminar el producto.

10 Garantía y Servicio de Asistencia Técnica

10.1 Garantía

En Country specifics encontrará información sobre la garantía del fabricante.

10.2 Servicio de Asistencia Técnica

Puede encontrar los datos de contacto de nuestro Servicio de Asistencia Técnica en el anexo Country specifics o en nuestra página web.

Anexo

A Solución de averías

Problema	Posibles causas	Solución
La pantalla del mando a distancia no se enciende	Verifique si las pilas están insertadas correctamente.	Tenga en cuenta la polaridad correcta.
	Las pilas están descargadas	Cambie las pilas. Cambie siempre las dos pilas a la vez.
El sistema no arranca inmediatamente	El sistema no arranca de forma inmediata después de una desconexión.	Por protección el equipo permanecerá parado al menos durante 3 min. después de cada parada. Vuelva a activarlo transcurrido este tiempo.
	El circuito de protección se activa para proteger el producto cuando se desenchufa el conector de la toma de corriente y se vuelve a enchufar directamente.	
El sistema no funciona (el ventilador no se enciende)	El cable de conexión a red no está conectado	Enchufe el conector en la toma de corriente y active la unidad interior.
	La corriente falla	Vuelva a conectar el suministro de corriente de la instalación.
	El fusible está defectuoso	Avise a un profesional autorizado.
Refrigeración o calefacción insuficiente	Puertas y/o ventanas abiertas	Cierre las puertas y/o ventanas.
	La fuente de calor se encuentra en la estancia (hay demasiadas personas en la estancia)	Si es posible, retire la fuente de calor.
	El termostato está ajustado a una temperatura demasiado alta en el modo refrigeración	Ajuste la temperatura de forma óptima.
	El termostato está ajustado a una temperatura demasiado baja en el modo calefacción	Ajuste la temperatura de forma óptima.
	El filtro de aire está sucio u obstruido	Limpie el filtro de aire.
	Obstáculo delante de la entrada o salida del aire	Retire el obstáculo para permitir una buena circulación de aire.
	La temperatura ambiente no alcanzó el nivel determinado	Espere un momento.
	Radiación solar directa por la ventana mientras el producto funciona en el modo refrigeración	Proteja la unidad interior contra la radiación solar (p. ej., colocar una cortina, cerrar persianas...).
Emisiones de ruido	Es posible escuchar crujidos durante el funcionamiento o con la unidad desconectada. Durante los primeros 2 - 3 minutos, el ruido es muy fuerte.	La causa de este crujido es la circulación del refrigerante por la unidad. El ruido no advierte de un funcionamiento erróneo.
	Durante el funcionamiento del sistema se escucha un chasquido	La causa de este ruido son los cambios de temperatura y la consiguiente dilatación o contracción del contenedor. El ruido no advierte de un funcionamiento erróneo.

Problema	Posibles causas	Solución
Emisiones de ruido	La suciedad de los filtros de aire puede provocar un ruido de aire fuerte durante el funcionamiento del sistema	Limpie a fondo los filtros de aire.
Formación de olores	El sistema hace circular los olores en el aire de la habitación (olor de cigarrillos o muebles)	Ninguna medida correctiva
Formación de niebla o vapor	En modo calefacción o a bajas temperaturas, la unidad exterior puede generar vapor en durante el proceso de desescarche.	Ninguna medida correctiva
La pantalla de la unidad interior muestra E07 .	Las unidades interiores individuales del climatizador no están configuradas en el mismo modo de funcionamiento.	Coloque todas las unidades interiores en el modo refrigeración o en el modo calefacción.

Notice d'emploi

Sommaire

1	Sécurité.....	54	5.6	Réglage de la température souhaitée	63
1.1	Mises en garde relatives aux opérations	54	5.7	Réglage de la vitesse de rotation du ventilateur	63
1.2	Utilisation conforme	54	5.8	Verrouillage de la commande à distance	64
1.3	Consignes de sécurité générales	55	5.9	Fonction Sleep	64
2	Remarques relatives à la documentation	58	5.10	Activation/désactivation du mode nuit (Night)	65
2.1	Respect des documents complémentaires applicables	58	5.11	Fonction TIMER	65
2.2	Conservation des documents	58	5.12	Activation/désactivation du mode I FEEL	66
2.3	Validité de la notice	58	5.13	Activation/désactivation de la fonction d'économie d'énergie	66
3	Description du produit	58	5.14	Fonction de limitation de puissance	67
3.1	Structure du produit	58	5.15	Affichage de la température ambiante et de l'humidité de la pièce	67
3.2	Fonctions principales	58	5.16	Fonction Humidity	68
3.3	Plages de températures admissibles pour le fonctionnement	59	5.17	Fonction Health	69
3.4	Plaque signalétique	59	5.18	Fonction de rafraîchissement rapide	70
3.5	Marquage CE	59	5.19	Fonction autonettoyante de l'unité intérieure	70
4	Fonctionnement	59	5.20	Activation de la fonction d'auto-nettoyage de l'unité intérieure	70
4.1	Écran	60	5.21	Fonctionnement avec plusieurs unités intérieures	71
4.2	Élément de commande	60	6	Connectivité Wi-Fi	71
4.3	Mise en place des piles	61	6.1	Fonction WiFi	71
4.4	Mise en marche/arrêt du produit	61	6.2	Activation/désactivation de la fonction WiFi	71
4.5	Choix du mode de fonctionnement	61	6.3	Téléchargement et installation de l'application	71
5	Fonctions de commande et d'affichage	62	7	Entretien et maintenance	71
5.1	Mise en marche et arrêt de l'éclairage DEL de l'unité intérieure	62	7.1	Entretien du produit	71
5.2	Modification de l'unité de l'indicateur de température	62	7.2	Nettoyage de l'unité intérieure	71
5.3	Contrôle du volume du récepteur radio du signal de l'unité intérieure	62	7.3	Nettoyage de l'unité extérieure	72
5.4	Réglage du balayage vertical	63	7.4	Nettoyage de la télécommande	72
5.5	Réglage du balayage horizontal	63	7.5	Nettoyage du filtre à air	72
			7.6	Maintenance	72

8	Mise hors service.....	73
8.1	Mise hors service provisoire du produit.....	73
8.2	Mise hors service définitive du produit.....	73
9	Recyclage et mise au rebut	73
9.1	Recyclage et mise au rebut	73
10	Garantie et service après-vente	74
10.1	Garantie	74
10.2	Service après-vente.....	74
	Annexe	75
A	Dépannage	75

1 Sécurité

1.1 Mises en garde relatives aux opérations

Classification des mises en garde liées aux manipulations

Les mises en garde relatives aux manipulations sont graduées à l'aide de symboles associés à des mots-indicateurs, qui signalent le niveau de gravité du risque encouru.

Symboles de mise en garde et mots-indicateurs



Danger !

Danger de mort immédiat ou risque de blessures graves



Danger !

Danger de mort par électrocution



Avertissement !

Risque de blessures légères



Attention !

Risque de dommages matériels ou de menaces pour l'environnement

1.2 Utilisation conforme

Une utilisation incorrecte ou non conforme peut présenter un danger pour la vie et la santé de l'utilisateur ou d'un tiers, mais aussi endommager l'appareil et d'autres biens matériels.

Le produit a été prévu pour climatiser des bâtiments résidentiels ou des bureaux.

L'utilisation conforme du produit suppose :

- le respect des notices d'utilisation fournies avec le produit ainsi que les autres composants de l'installation
- le respect de toutes les conditions d'inspection et de maintenance qui figurent dans les notices.

Ce produit peut être utilisé par des enfants âgés d'au moins 8 ans ainsi que des personnes qui ne sont pas en pleine possession de leurs capacités physiques, sensorielles ou mentales, ou encore qui manquent d'expérience ou de connaissances, à condition qu'elles aient été formées pour utiliser le produit en toute sécurité, qu'elles comprennent les risques encourus ou qu'elles soient correctement encadrées. Les enfants ne doivent pas jouer avec ce produit. Le nettoyage et l'entretien courant du produit ne doivent surtout pas être effectués par des enfants sans surveillance.

Toute utilisation autre que celle décrite dans la présente notice ou au-delà du cadre stipulé dans la notice sera consi-

dérée comme non conforme. Toute utilisation directement commerciale et industrielle sera également considérée comme non conforme. Toute utilisation pour conserver des aliments, des végétaux ou toute autre denrée périssable sera également considérée comme non conforme.

Attention !

Toute utilisation abusive est interdite.

1.3 Consignes de sécurité générales

1.3.1 Danger de mort en cas de modifications apportées au produit ou dans l'environnement du produit

- ▶ Ne retirez, ne shuntez et ne bloquez en aucun cas les dispositifs de sécurité.
- ▶ Ne manipulez aucun dispositif de sécurité.
- ▶ Ne détériorez pas et ne retirez jamais les composants scellés du produit.
- ▶ N'effectuez aucune modification :
 - au niveau du produit
 - conduites hydrauliques et câbles électriques
 - au niveau de la soupape de sécurité
 - au niveau des conduites d'évacuation

- au niveau des entrées et des sorties d'air
- au niveau des canalisations pour l'alimentation et l'évacuation d'air
- au niveau des éléments de construction ayant une incidence sur la sécurité de fonctionnement du produit

1.3.2 Danger en cas d'erreur de manipulation

Toute erreur de manipulation présente un danger pour vous-même, pour des tiers et peut aussi provoquer des dommages matériels.

- ▶ Lisez soigneusement la présente notice et l'ensemble des documents complémentaires applicables, et tout particulièrement le chapitre « Sécurité » et les avertissements.
- ▶ N'exécutez que les tâches pour lesquelles la présente notice d'utilisation fournit des instructions.

1.3.3 Risques de blessures et de dommages matériels en cas de maintenance ou de réparation négligée ou non conforme

- ▶ Ne tentez jamais d'effectuer vous-même des travaux de maintenance ou de réparation de votre produit.

- ▶ Contactez immédiatement un installateur spécialisé afin qu'il procède au dépannage.
- ▶ Conformez-vous aux intervalles de maintenance prescrits.

1.3.4 Danger de mort par électrocution

- ▶ Ne manipulez pas le produit avec les mains mouillées ou humides.

1.3.5 Risque de blessures sous l'effet du fluide frigorigène

Toute fuite de fluide frigorigène peut provoquer de graves lésions oculaires ou une hypoxie au niveau de l'emplacement d'installation.

- ▶ Les composants de l'appareil qui contiennent du fluide frigorigène ne doivent surtout pas être endommagés.
- ▶ Faites très attention à ne pas endommager les conduites du climatiseur avec des objets pointus ou tranchants, mais aussi à ne pas écraser ou déformer les conduites.
- ▶ En présence d'une fuite de fluide frigorigène, contactez un professionnel qualifié pour remédier au défaut d'étanchéité.
- ▶ En cas de projection de fluide frigorigène dans les yeux,

consultez immédiatement un médecin.

- ▶ Mettez des gants pour manipuler le fluide frigorigène.

1.3.6 Risque de blessures sous l'effet du ventilateur

Le ventilateur tourne à une vitesse élevée et peut provoquer des blessures.

- ▶ Ne mettez jamais les doigts ou d'autres objets dans les entrées ou les sorties d'air ou entre les ailettes au cours du fonctionnement du produit.

1.3.7 Danger de mort en cas d'incendie

Le produit utilise un fluide frigorigène à faible inflammabilité (groupe de sécurité A2).

- ▶ Ne mettez pas de flamme nue à proximité du produit.
- ▶ N'utilisez pas de produits inflammables à proximité du produit, et surtout pas d'aérosol ou d'autre gaz inflammable.

1.3.8 Risque sanitaire dans le rayon d'action direct du flux d'air

- ▶ N'orientez pas directement le flux d'air vers des personnes, et surtout pas des enfants, des personnes âgées ou des personnes à la santé fragile.

1.3.9 Risque de pollution environnementale sous l'effet du fluide frigorigène

Le produit renferme du fluide frigorigène qui ne doit surtout pas être libéré dans l'atmosphère.

- ▶ Faites en sorte que la maintenance du produit, ainsi que sa mise au rebut ou son recyclage à l'issue de la mise hors service, soient effectués par un professionnel qualifié habilité à manipuler du fluide frigorigène.

1.3.10 Risque d'anomalie de fonctionnement ou de dysfonctionnement

- ▶ Ne placez aucun objet sur ou à proximité de l'unité extérieure.

1.3.11 Piles

- ▶ Tenez compte du type de pile, comme indiqué dans la présente notice, voir le chapitre « Plaque signalétique ».
- ▶ Retirez les piles usagées et insérez les piles neuves comme indiqué dans la présente notice, voir le chapitre « Changement de pile ».
- ▶ N'essayez pas de charger des piles qui ne sont pas rechargeables.

- ▶ Retirez les piles rechargeables du produit pour les charger.
- ▶ Ne mélangez pas différents types de piles.
- ▶ Ne mélangez pas des piles neuves et des piles usagées.
- ▶ Insérez les piles en respectant bien la polarité.
- ▶ Retirez les piles usagées du produit et éliminez-les conformément à la réglementation.
- ▶ Retirez les piles si vous ne comptez pas utiliser le produit pendant un certain temps et/ou avant de le mettre au rebut.
- ▶ Ne court-circuitez pas les contacts de raccordement situés dans le compartiment à piles du produit.

2 Remarques relatives à la documentation

2.1 Respect des documents complémentaires applicables

- Conformez-vous impérativement à toutes les notices d'utilisation qui accompagnent les composants de l'installation.

2.2 Conservation des documents

- Conservez soigneusement cette notice ainsi que tous les autres documents complémentaires applicables pour pouvoir vous y référer ultérieurement.

2.3 Validité de la notice

La présente notice s'applique exclusivement aux produits suivants :

Produit - référence d'article

Unité intérieure SDHP1-020SNWI	8000015121
Unité intérieure SDHP1-025SNWI	8000010680
Unité intérieure SDHP1-035SNWI	8000010689
Unité intérieure SDHP1-050SNWI	8000010688
Unité intérieure SDHP1-065SNWI	8000010691

3 Description du produit

3.1 Structure du produit

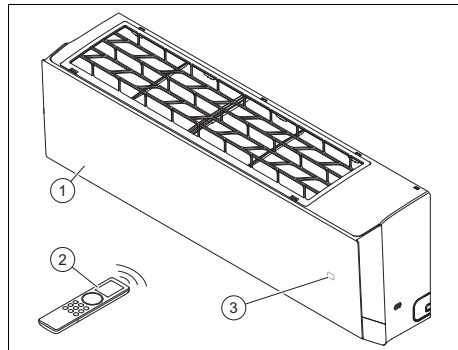

- 1 Unité intérieure
- 2 Commande à distance
- 3 Température/ interface

3.2 Fonctions principales

La commande à distance pilote les fonctions de chauffage, de rafraîchissement, de ventilation et de déshumidification du produit.

La commande à distance comporte une fonction de temporisation pour la mise en marche et l'arrêt de l'unité intérieure.

3.2.1 Chauffage

Le capteur de température ambiante mesure la température dans la pièce. Si la température ambiante est inférieure à la température souhaitée alors le régulateur active le chauffage.

L'unité intérieure fonctionnant en mode chauffage réchauffe la température dans la pièce où il est installé.

3.2.2 Rafraîchissement

Le capteur de température ambiante mesure la température dans la pièce. Si la température ambiante est supérieure à la température souhaitée alors le régulateur active le rafraîchissement.

L'unité intérieure fonctionnant en mode rafraîchissement rafraîchit la température dans la pièce où il est installé.

3.2.3 Ventilation

En mode ventilation, l'unité fait circuler l'air de la pièce.

3.2.4 Déshumidification

L'unité intérieure fonctionnant en mode de déshumidification élimine l'humidité de l'air dans la pièce où il est installé.

En mode déshumidification, Il est impossible de régler la vitesse du ventilateur. Le ventilateur tourne à la vitesse minimale.

3.3 Plages de températures admissibles pour le fonctionnement



La puissance de rafraîchissement/puissance utile de l'unité intérieure varie en fonction de la température ambiante de l'unité extérieure.

	Rafraîchissement	Chauffage
Unité intérieure	16 ... 30 °C	8 ... 30 °C

3.4 Plaque signalétique

La plaque signalétique est montée d'usine sur la face inférieure du produit.

Mentions figurant sur la plaque signalétique	Signification
SDHP1-0XXNWI	Nomenclature du produit
Cooling / Heating	Mode rafraîchissement/chauffage
Rated Capacity	Puissance de calibrage
Max. Power Consumption / Max. operating current / IP	Puissance électrique absorbée max./consommation de courant max./indice de protection
220-240 V ~ / 50 Hz / 1 PH	Raccordement électrique : tension/fréquence/phase
Operating Pressure / Max P / Lo P	Pression de service admissible/côté haute pression/côté basse pression
Net Weight	Poids net

Mentions figurant sur la plaque signalétique	Signification
	Le produit contient un fluide ignifuge (classe de sécurité A2L)
	Lire la notice !
	Code barre avec numéro de série Séquence qui va du 3ème au 6ème chiffre = date de production (année/semaine) 7ème au 16ème chiffre = référence d'article du produit

3.5 Marquage CE



Le marquage CE atteste que les produits satisfont aux exigences de base des directives applicables conformément à la déclaration de conformité.

Le fabricant atteste que le type d'installation de radiocommunication décrit dans la présente notice est conforme à la directive 2014/53/UE.

Le texte de la déclaration de conformité CE figure dans son intégralité à l'adresse Internet suivante :

<https://www.vaillant-group.com/doc/doc-radio-equipment-directive>

4 Fonctionnement

Le produit est piloté par la commande à distance.

4.1 Écran

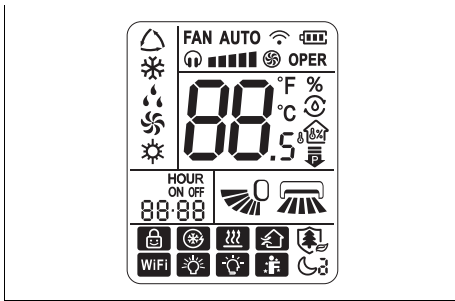

Symbole	Description
	Mode automatique
	Mode rafraîchissement
	Mode déshumidification
	Mode ventilation
	Mode chauffage
	Vitesse ventilateur
	Transmission des données
	Mode Quiet
	Mode Turbo
	Indicateur de température
	Régulation de l'humidité
	Affichage de la température ambiante
	Indicateur d'humidité de l'air de la pièce
	Fonction de limitation de puissance
	Fonction Timer (heure de début/fin)
	Interface du balayage vertical
	Interface du balayage horizontal
	Indicateur de verrouillage
	Rafraîchissement rapide
	Fonction X-Fan

Symbole	Description
	Fonction Health
	Fonction WLAN activée
	DEL
	Auto Led
	Fonction I Feel
	Mode Sleep

4.2 Élément de commande

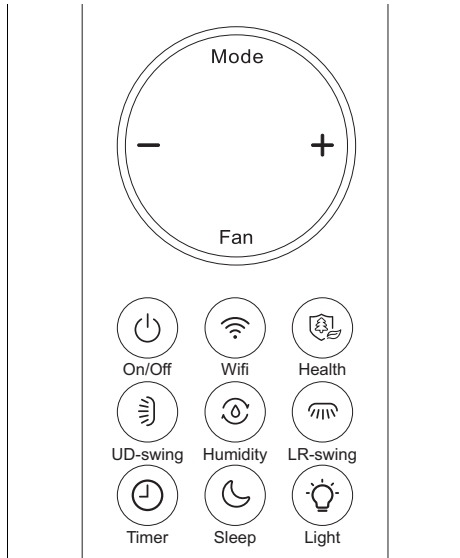

Touche	Description
Mode	Choix du mode de fonctionnement
-	Réduction de la valeur de réglage
+	Augmentation de la valeur de réglage
Fan	Sélection de la vitesse de rotation du ventilateur
On/Off	Mise en marche/arrêt du produit
WiFi	Activation/désactivation de la fonction Wi-Fi
Health	Activation/désactivation de la fonction Health
UD-swing	Sélection du balayage vertical
Humidity	Activation/désactivation de la fonction Humidity

Touche	Description
LR-swing	Sélection du balayage horizontal
Timer	Activation/désactivation de la fonction Timer
Sleep	Activation/désactivation de la fonction Sleep
Light	Activation/désactivation de l'éclairage LED sur l'unité intérieure

4.3 Mise en place des piles

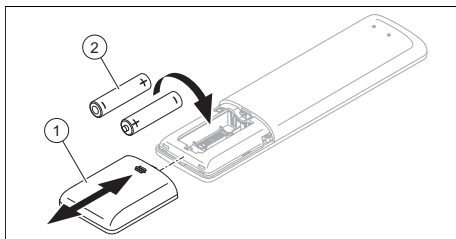

1. Retirez le couvercle (1) du compartiment à pile.
2. Insérez 2 piles de type AAA (2). Veillez à respecter la polarité (voir le compartiment à piles).
3. Remettez le couvercle du compartiment à piles (1) en place.
 - ▽ Si l'écran ne s'allume pas vérifiez que les piles sont correctement positionnées.



Remarque

Si vous vous servez de la commande à distance pour utiliser le produit, vous devez la pointer directement vers l'unité intérieure.







Remarque

La portée de la télécommande est d'environ 7 mètres. La portée risque d'être moindre dans une pièce équipée de tubes fluorescents ou en présence d'un téléphone sans fil.

4.4 Mise en marche/arrêt du produit

- ▶ Appuyez sur on/off  pour allumer ou éteindre le produit.



4.5 Choix du mode de fonctionnement

- ▶ Appuyez sur Mode, pour basculer entre les modes et sélectionner un mode :
 - ◁ Mode automatique : 
 - ◁ Mode rafraîchissement : 
 - ◁ Mode chauffage : 
 - ◁ Mode ventilation : 
 - ◁ Mode déshumidification : 

4.5.1 Mode automatique

En mode automatique, le produit sélectionne automatiquement le mode rafraîchissement ou le mode chauffage suivant la température ambiante.

La vitesse du ventilateur se règle à l'aide de la touche Fan. (→ Chapitre 5.7)



Le balayage vertical ou horizontal se règle à l'aide des touches de sélection  ou . (→ Chapitre 5.4)

4.5.2 Rafraîchissement

En mode rafraîchissement, l'unité intérieure rafraîchit la pièce pour l'amener à la température souhaitée.

La température souhaitée se règle à l'aide des touches - ou +. (→ Chapitre 5.6)

La vitesse du ventilateur se règle à l'aide de la touche Fan. (→ Chapitre 5.7)

Le balayage vertical ou horizontal se règle à l'aide des touches de sélection  ou . (→ Chapitre 5.4)



Remarque



L'utilisation prolongée du produit en mode rafraîchissement par forte humidité de l'air peut provoquer la chute de gouttes d'eau à travers la grille de sortie.

4.5.3 Mode chauffage

En mode chauffage, l'unité intérieure chauffe la pièce pour l'amener à la température souhaitée.

La température souhaitée se règle à l'aide des touches - ou +. (→ Chapitre 5.6)

La vitesse du ventilateur se règle à l'aide de la touche Fan. (→ Chapitre 5.7)



Le balayage vertical ou horizontal se règle à l'aide des touches de sélection  ou . (→ Chapitre 5.4)

4.5.4 Mode ventilation

En mode ventilation, l'unité intérieure fait circuler l'air de la pièce.

Cela n'a pas d'incidence sur la température ambiante.

La vitesse du ventilateur se règle à l'aide de la touche Fan. (→ Chapitre 5.7)



Le balayage vertical ou horizontal se règle à l'aide des touches de sélection  ou . (→ Chapitre 5.4)

4.5.5 Mode déshumidification

En mode déshumidification, l'unité intérieure diminue l'humidité de l'air.







La température souhaitée se règle à l'aide des touches - ou +. (→ Chapitre 5.6)

La vitesse de rotation du ventilateur est fixée par défaut à une vitesse faible et ne peut pas être réglée.

Le balayage vertical ou horizontal se règle à l'aide des touches de sélection  ou . (→ Chapitre 5.4)

5 Fonctions de commande et d'affichage

5.1 Mise en marche et arrêt de l'éclairage DEL de l'unité intérieure

1. Appuyez sur la touche Light  pour allumer l'éclairage DEL de l'unité intérieure.
2. Appuyez à nouveau sur la touche Light  pour éteindre l'éclairage DEL de l'unité intérieure.
3. Appuyez trois fois sur la touche Light  pour activer l'éclairage Auto Led  de l'unité intérieure.
 - ◁ Lors de la sélection de l'éclairage Auto led , l'unité intérieure règle automatiquement l'intensité de l'éclairage en fonction de la luminosité de la lumière ambiante.
4. Appuyez à nouveau sur la touche Light  pour éteindre l'éclairage Auto Led de l'unité intérieure.

5.2 Modification de l'unité de l'indicateur de température

Condition: Produit hors tension.

- ▶ Appuyez simultanément sur les touches Mode – pendant 3 secondes, pour afficher la température en Celsius ou en Fahrenheit à l'écran de la commande à distance.

5.3 Contrôle du volume du récepteur radio du signal de l'unité intérieure

- ▶ Appuyez simultanément sur les touches Mode et sur la touche de sélection du balayage horizontal  pour réduire le niveau de bruit de l'unité intérieure lorsque celle-ci est utilisée avec la commande à distance.

5.4 Réglage du balayage vertical

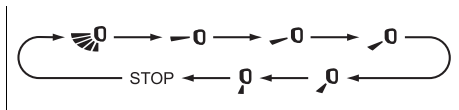

1. Appuyez sur la touche pour régler le balayage vertical, suivez la séquence de fonctions sur l'illustration chaque fois que vous appuyez sur la touche.
2. **Alternative :**
 - Maintenir la touche enfoncée pendant plus de 2 secondes jusqu'à ce que l'angle de balayage souhaité soit réglé, puis relâcher la touche pour garder la direction.

5.5 Réglage du balayage horizontal

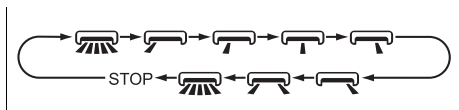

1. Appuyez sur la touche pour régler le balayage horizontal, suivez la séquence de fonctions sur l'illustration chaque fois que vous appuyez sur la touche.
2. **Alternative :**
 - Maintenir la touche enfoncée pendant plus de 2 secondes jusqu'à ce que l'angle de balayage souhaité soit réglé, puis relâcher la touche pour garder la direction.

5.6 Réglage de la température souhaitée

1. Appuyez sur les touches +/- pour régler la température souhaitée.
2. **Alternative 1 :**
 - Appuyez à nouveau sur les touches - ou + pour modifier la température souhaitée d'un degré à la fois.
2. **Alternative 2 :**
 - Maintenez les touches - ou + enfoncées pour pouvoir modifier plus

rapidement la température souhaitée.

5.7 Réglage de la vitesse de rotation du ventilateur

Appuyez sur la touche Fan pour régler la vitesse du ventilateur tout en respectant la séquence de fonctions suivante :

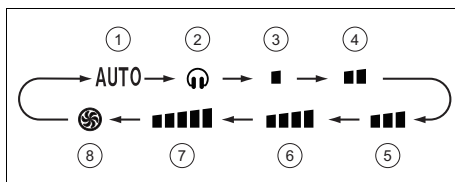

- | | | | |
|---|---|---|---|
| 1 | Mode de vitesse Auto | 5 | Vitesse de rotation du ventilateur moyenne |
| 2 | Mode de vitesse Quiet | 6 | Vitesse de rotation du ventilateur moyenne à élevée |
| 3 | Vitesse de rotation du ventilateur faible | 7 | Vitesse de rotation du ventilateur élevée |
| 4 | Vitesse de rotation du ventilateur moyenne à faible | 8 | Mode de vitesse Turbo |



Remarque

En mode déshumidification , le ventilateur fonctionne au régime minimum (3) .



Remarque

En mode refroidissement , le ventilateur fonctionne automatiquement l'unité intérieure en mode Ultra-Quiet si la température ambiante est inférieure à 25 °C, ce qui réduit le niveau sonore.

5.7.1 Activation de la fonction X-Fan

- Appuyez sur la touche Fan pendant deux secondes en mode rafraîchissement ou déshumidification.
 - ◁ L'écran de la commande à distance affiche l'indication de la fonction activée X-Fan et le ventilateur continue de fonctionner pendant quelques minutes avec la chaudière éteinte



afin d'éliminer l'humidité de l'évaporateur de l'unité intérieure.



Remarque

La fonction X-Fan n'est pas disponible en mode automatique, chauffage et ventilation.

5.8 Verrouillage de la commande à distance

- ▶ Appuyez simultanément sur les touches On/Off et - pendant 3 secondes pour verrouiller ou déverrouiller la commande à distance.
 - ◁ L'écran de la commande à distance verrouillée affiche l'indicateur de verrouillage .
 - ◁ Lorsque la fonction de verrouillage est activée, le symbole  clignote trois fois à l'écran en cas de tentative d'utilisation de la commande à distance, sans envoyer de signal à l'unité.

5.9 Fonction Sleep

La fonction Sleep permet d'adapter la température de la pièce pendant les périodes de sommeil. Cette fonction augmente le confort et optimise la consommation d'électricité. Elle offre 4 réglages différents. Lorsque la fonction Sleep est paramétrée le système adapte automatiquement la température.

5.9.1 Mode Sleep

Si le mode Sleep  est activé en mode rafraîchissement, la température est majorée de 1 °C au bout d'une heure et de 2 °C au bout de 2 heures, puis maintenue à cette valeur.

Si le mode Sleep  est activé en mode chauffage, la température est réduite de 1 °C au bout d'une heure et de 2 °C au bout de 2 heures, puis maintenue à cette valeur.

5.9.2 Mode Sleep

5.9.2.1 Mode rafraîchissement ou déshumidification

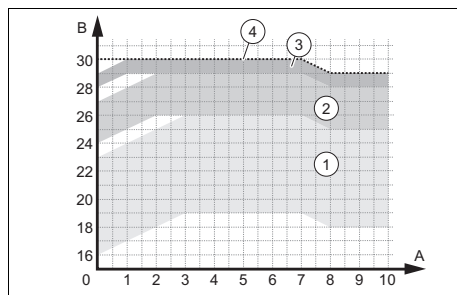

- | | |
|---|---|
| 1 Plages de fonctionnement - température réglée entre 16 et 23 °C | 3 Plages de fonctionnement - température réglée entre 28 et 29 °C |
| 2 Plages de fonctionnement - température réglée entre 24 et 27 °C | 4 Plages de fonctionnement - température réglée à 30 °C |



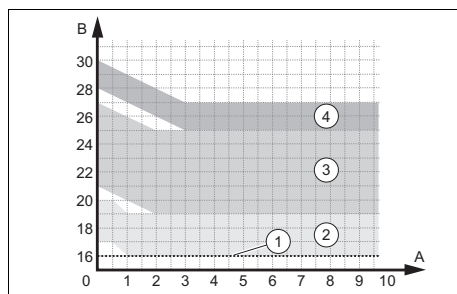





5.9.2.2 Mode chauffage







- | | |
|---|---|
| 1 Plages de fonctionnement - température réglée à 16 °C | 3 Plages de fonctionnement - température réglée entre 21 et 27 °C |
| 2 Plages de fonctionnement - température réglée entre 17 et 20 °C | 4 Plages de fonctionnement - température réglée entre 28 et 30 °C |

5.9.3 Mode Sleep

Le mode Sleep  permet de programmer la température pour chacune des huit heures suivantes.

- ▶ En mode Sleep, cliquez plus longtemps sur la touche  Health  pour accéder au réglage de la température.
- ▶ Réglez la température souhaitée à l'aide des touches – et + et appuyez à nouveau sur la touche Health  pour confirmer la sélection de la température pour la première heure.
- ▶ Répétez cette opération pour choisir la température souhaitée pour les huit heures suivantes.
 - ◁ Une fois la sélection effectuée, l'écran de la commande à distance rebascule sur l'écran initial et indique que le mode Sleep  est activé.
 - ◁ Au cours de la programmation, la commande à distance ferme automatiquement le réglage du mode Sleep  si aucune touche n'est actionnée pendant 10 secondes. Elle rebascule alors sur l'écran initial.
 - ◁ Pendant le processus de réglage, si vous appuyez sur les touches On/Off , Mode, Timer  ou Sleep  ou d'autres fonctions, vous quittez également le réglage du mode Sleep .

5.10 Activation/désactivation du mode nuit (Night)



1. Appuyez sur Sleep  lorsque le mode refroidissement  ou le mode chauffage  est activé et mettez le régime du ventilateur en mode Quiet, ou baissez le régime.
 - ◁ Le régime du ventilateur de l'unité extérieure et la fréquence du compresseur diminuent, ce qui réduit le niveau sonore.
2. Pour désactiver le mode nuit, appuyez à nouveau sur Sleep  ou augmentez le régime.

5.11 Fonction TIMER

La fonction Timer  permet de programmer l'heure d'arrêt (Timer Off) ou de mise en marche (Timer On) de l'unité.

La plage de réglage du programmateur s'étend de 0,5 à 24 heures.

5.11.1 Activation/désactivation de la fonction Timer Off

1. Lorsque la chaudière est allumée, appuyez une fois sur la touche Timer  pour programmer le temps d'arrêt.
 - ◁ Les indicateurs HOUR et OFF clignotent sur l'écran de la commande à distance.
2. Appuyez sur les touches – ou + pendant 5 secondes pour programmer le temps d'arrêt.
 - ◁ Chaque fois que vous appuyez sur la touche – ou +, les intervalles augmentent ou diminuent de 30 minutes.
 - ◁ Maintenez les touches – ou + enfoncées pendant 2 secondes pour augmenter ou diminuer rapidement le temps
3. Relâcher la touche lorsque vous avez atteint le temps souhaité.
4. Appuyez à nouveau sur la touche Timer  pour confirmer la programmation.
 - ◁ Les indicateurs HOUR et OFF ne clignotent pas sur l'écran de la commande à distance.



Remarque

Pour annuler la programmation du temps d'arrêt, appuyez à nouveau sur la touche Timer .



Remarque

L'intervalle de temps entre deux actionnements de la commande à distance ne doit pas dépasser 5 secondes. Sinon, l'état de programmation s'affiche automatiquement.



Remarque

L'intervalle de temps entre deux actionnements de la commande à distance ne doit pas dépasser 5 secondes. Sinon, l'état de programmation s'affiche automatiquement.

5.11.2 Activation/désactivation de la fonction Timer On

- Lorsque la chaudière est éteinte, appuyez une fois sur la touche Timer pour programmer le temps de mise en marche.
 - Les indicateurs HOUR et ON clignotent sur l'écran de la commande à distance.
- Appuyez sur les touches - ou + pendant 5 secondes pour programmer le temps de mise en marche.
 - Chaque fois que vous appuyez sur la touche - ou +, les intervalles augmentent ou diminuent de 30 minutes.
 - Maintenez les touches - ou + enfoncées pendant 2 secondes pour augmenter ou diminuer rapidement le temps
- Relâcher la touche lorsque vous avez atteint le temps souhaité.
- Appuyez à nouveau sur la touche Timer pour confirmer la programmation.
 - Les indicateurs HOUR et ON ne clignotent pas sur l'écran de la commande à distance.



Remarque

Pour annuler la programmation du temps de mise en marche, appuyez à nouveau sur la touche Timer .

5.12 Activation/désactivation du mode I FEEL



Remarque

Le mode I FEEL se sert du capteur de température de la commande à distance pour gérer plus efficacement la température ambiante et le flux d'air.

- Appuyez sur les touches Health et + pour activer/désactiver le mode de fonctionnement I FEEL.
 - Lorsque le mode I FEEL est activé, l'écran affiche .

Condition: Mode I FEEL activé

- Faites en sorte que la commande à distance :
 - se trouve à proximité.
 - reste à portée de l'unité intérieure.
 - soit éloignée des sources de chaleur ou de froid.

5.13 Activation/désactivation de la fonction d'économie d'énergie

- Sélectionnez le mode rafraîchissement .
- Appuyez simultanément sur les touches Mode et Timer pour activer/désactiver la fonction économie d'énergie.
 - L'écran de la commande à distance affiche "SE" et l'unité règle automatiquement la température sur 27 °C pour obtenir la meilleure performance et économiser de l'énergie.



Remarque

Avec la fonction d'économie d'énergie en mode rafraîchissement, la vitesse du ventilateur est réglée par défaut sur le mode automatique et ne peut pas être adaptée.



Remarque

La fonction économie d'énergie du mode rafraîchissement n'est pas compatible avec la fonction Sleep.

5.14 Fonction de limitation de puissance

La fonction de limitation de puissance réduit la fréquence du compresseur, réduisant ainsi la consommation de l'appareil ainsi que le niveau de pression et de bruit.

- ▶ Appuyez simultanément sur les touches Mode et Sleep pour activer la fonction.

◁ Le symbole apparaît à l'écran de la commande à distance et la fréquence du compresseur est réduite à 75 %.

- ▶ Appuyez à nouveau sur les touches Mode et Sleep pour augmenter la fonction.

◁ Le symbole apparaît à l'écran de la commande à distance et la fréquence du compresseur est réduite à 50 %.

- ▶ Appuyez à nouveau simultanément sur les boutons Mode et Sleep pour désactiver la fonction.



Remarque

Lorsque l'appareil s'éteint, la fonction de limitation de puissance s'arrête. Si vous souhaitez réactiver la fonction, appuyez à nouveau simultanément sur les touches Mode et Sleep lorsque la chaudière est allumée.

Si la puissance est inférieure à la puissance maximale du mode , elle ne peut pas être limitée lorsque ce mode est activé.

Dans le cas des installations comprenant une unité extérieure et deux unités intérieures ou plus, si l'une des unités intérieures active la fonction de limitation de puissance, l'unité extérieure passe en mode de limitation de puissance. Si les deux unités intérieures l'activent, l'unité extérieure se limite à la puissance réduite des deux unités intérieures.

5.15 Affichage de la température ambiante et de l'humidité de la pièce

Travaux préparatoires

- ▶ Maintenez simultanément les touches On/Off et , l'affichage de la température et l'humidité ambiantes, en respectant la séquence de fonctions suivante à chaque fois que vous appuyez sur ces touches.



1. Appuyez simultanément sur les touches On/Off et , l'affichage de la température de l'unité intérieure indique la température intérieure.
 - ◁ L'indicateur s'affiche sur l'écran de la commande à distance.
2. Appuyez simultanément sur les touches On/Off et , l'affichage de la température de l'unité intérieure indique l'humidité de la pièce.

- ◁ L'indicateur  s'affiche sur l'écran de la commande à distance.





Remarque

Il se peut qu'il y ait une différence dans la mesure de l'humidité et de la sensibilité à la lumière.

3. Appuyez encore une fois simultanément sur les touches On/Off  et  pour quitter cette fonction.

5.16 Fonction Humidity



La fonction Humidity permet de sélectionner différents degrés d'humidité en mode rafraîchissement  et en mode déshumidification .

5.16.1 Activation de la fonction Humidity en mode rafraîchissement

Travaux préparatoires

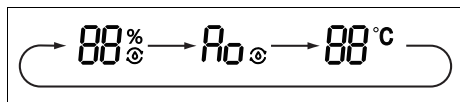
- Appuyez sur la touche Humidity  pour sélectionner le contrôle de l'humidité en mode rafraîchissement, la déshumidification intelligente en mode rafraîchissement ou le mode rafraîchissement général, tout en respectant la séquence de fonctions suivante à chaque fois que vous appuyez sur cette touche.



1. Appuyez une fois sur la touche Humidity  pour sélectionner le contrôle de l'humidité en mode rafraîchissement.
◁ L'écran de la commande à distance affiche  et la valeur d'humidité « 88 » et le symbole « % » clignotent pendant 5 secondes.
2. Appuyez sur les touches - et + pendant 5 secondes pour régler le taux d'humidité.





Remarque

En mode de fonctionnement du contrôle de l'humidité en mode rafraîchissement, la plage de réglage est de 40 % à 80 %.

Si l'humidité sélectionnée est supérieure à l'humidité ambiante actuelle, l'humidité configurée ne peut pas être atteinte.

La température peut être réglée avec la fonction contrôle de l'humidité en mode rafraîchissement.

3. Appuyez deux fois sur la touche Humidity  pour sélectionner la déshumidification intelligente en mode rafraîchissement.
◁ Les indicateurs  et "Ao" clignotent pendant 5 secondes sur l'écran de la commande à distance.



Remarque

La température peut être réglée dans la fonction de déshumidification intelligente. Le degré d'humidité dans la fonction de déshumidification intelligente est réglé automatiquement.



4. Appuyez trois fois sur la touche Humidity  pour sélectionner le mode de rafraîchissement général.

5.16.2 Activation de la fonction Humidity en mode déshumidification

Travaux préparatoires

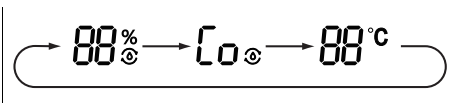
- Appuyez sur la touche Humidity  pour sélectionner le contrôle de l'humidité en mode déshumidification, la déshumidification continue ou le mode rafraîchissement général, tout en respectant la séquence de fonctions suivante à chaque fois que vous appuyez sur cette touche.



1. Appuyez une fois sur la touche Humidity  pour sélectionner le contrôle de l'humidité en mode déshumidification.
 - ◁ L'écran de la commande à distance affiche  et la valeur d'humidité « 88 » et le symbole « % » clignotent pendant 5 secondes.
2. Appuyez sur les touches - et + pendant 5 secondes pour régler le taux d'humidité.





Remarque

En mode de fonctionnement du contrôle de l'humidité en mode déshumidification, la plage de réglage est de 30 % à 70 %.

Si l'humidité sélectionnée est supérieure à l'humidité ambiante actuelle, l'humidité configurée ne peut pas être atteinte.

La température ne peut pas être réglée avec la fonction contrôle de l'humidité en mode déshumidification.

3. Appuyez deux fois sur la touche Humidity  pour sélectionner la fonction déshumidification continue.
 - ◁ Les indicateurs  et "Co" clignotent pendant 5 secondes sur l'écran de la commande à distance.



Remarque

La température ne peut pas être réglée dans la fonction déshumidification continue en mode déshumidification.

Le degré d'humidité et la température dans la fonction de déshumidification continue sont réglés automatiquement.

4. Appuyez trois fois sur la touche Humidity  pour sélectionner le mode de déshumidification général.

5.17 Fonction Health





La fonction Health permet d'activer l'ionisateur de particules pour la purification de l'air (Cold Plasma) et pour la lumière UVC qui stérilise l'environnement vis-à-vis des micro-organismes pathogènes.

5.17.1 Activation de la fonction Health

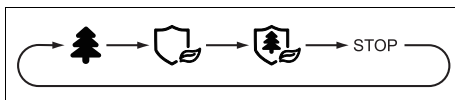
Travaux préparatoires

- ▶ Appuyez sur la touche Health  pour activer la fonction Health, respectez la séquence de fonctions suivante chaque fois que vous appuyez sur cette touche.



1. Appuyez une fois sur la touche Health  pour activer la fonction Cold Plasma .
 - ◁ L'indicateur  s'affiche sur l'écran de la commande à distance.
2. Appuyez deux fois sur la touche Health  pour allumer la lumière UVC.
 - ◁ L'indicateur  s'affiche sur l'écran de la commande à distance.
3. Appuyez trois fois sur la touche Health  pour activer simultanément la fonction Cold Plasma et la lumière UVC.
4. Appuyez de nouveau sur la touche pour désactiver la fonction Health.

5.18 Fonction de rafraîchissement rapide

- ▶ Sélectionnez le mode rafraîchissement ✳.
- ▶ Appuyez simultanément sur les touches On/Off et + pour activer la fonction de rafraîchissement rapide.
 - ◁ Le symbole ✳ apparaît sur l'écran de la télécommande et la température est fixée à 25 °C, le symbole clignote pendant 5 secondes.
- ▶ Appuyez à nouveau sur les touches On/Off et +.
 - ◁ Le symbole ✳ apparaît sur l'écran de la télécommande et la température est fixée à 16 °C, le symbole clignote pendant 5 secondes.
- ▶ Appuyez simultanément sur les touches On/Off et +.
 - ◁ Le symbole ✳ apparaît sur l'écran de la télécommande et l'unité fonctionne de manière circulaire en mode de rafraîchissement normal.
- ▶ Appuyez sur les touches - ou + pendant 5 secondes pour régler la température souhaitée, la température définie pour la fonction correspondante clignote.
- ▶ Appuyez sur la touche Fan pendant 5 secondes pour régler la vitesse de rotation du ventilateur, la température définie pour la fonction correspondante clignote. (→ Chapitre 5.7)



Remarque



Si la température et la vitesse de rotation du ventilateur ne sont pas réglées dans les 5 secondes, l'appareil fonctionne pendant 20 minutes à la température et la vitesse de rotation du ventilateur actuellement définies. Au bout de ces 20 minutes, la fonction de rafraîchissement rapide est désactivée et l'état précédent est rétabli.

5.19 Fonction autonettoyante de l'unité intérieure

La fonction autonettoyante évite la formation de salissures et de moisissures en éliminant l'humidité interne de l'unité intérieure.

Quand la fonction autonettoyante est activée, l'unité démarre en mode rafraîchissement et le ventilateur tourne à bas régime. Ce processus permet à l'eau de condensation de lessiver la poussière de la batterie. L'appareil bascule alors en mode chauffage et le ventilateur tourne à faible vitesse pour sécher la batterie et l'intérieur de l'unité. Dans un troisième temps, l'unité bascule en mode ventilation pour parachever le séchage.

5.20 Activation de la fonction d'auto-nettoyage de l'unité intérieure

1. Lorsque la chaudière est éteinte, appuyez simultanément sur la touche Mode et sur la touche de sélection du balayage vertical pendant 5 secondes  pour lancer la fonction d'auto-nettoyage.
 - ◁ L'écran de l'unité intérieure affiche les lettres CL.
2. Appuyez à nouveau sur la touche Mode et la touche de sélection du balayage vertical  pour arrêter cette fonction.
 - ◁ Si la fonction d'auto-nettoyage doit s'arrêter avant la fin du processus, l'appareil continue de fonctionner quelques instants avec le ventilateur à bas régime pour sécher l'unité.



Remarque

La fonction d'auto-nettoyage dans son ensemble prend environ 30 minutes.

5.21 Fonctionnement avec plusieurs unités intérieures

Si votre système d'air conditionné est constitué de plusieurs unités intérieures alors le réglage de la température se fait de manière indépendante d'une pièce à l'autre.

Pour que le système fonctionne, il faut veiller à ce que toutes les unités intérieures soient toutes réglées en mode rafraîchissement ou en mode chauffage.

6 Connectivité Wi-Fi

6.1 Fonction WiFi

La fonction WiFi permet à l'utilisateur de connecter le climatiseur à son téléphone portable ou sa tablette pour contrôler à distance le fonctionnement ou la programmation via son application.

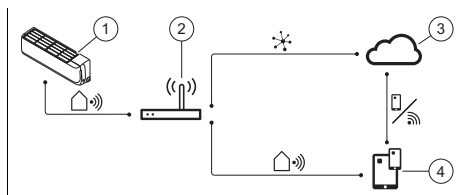

- | | | | |
|---|----------------------------|---|--|
| 1 | Unité interne intelligente | 3 | Cloud |
| 2 | Routeur sans fil | 4 | Application pour contrôler les appareils mobiles |

6.2 Activation/désactivation de la fonction WiFi

- Appuyez sur la touche pour activer la fonction WiFi.
◀ **WiFi** s'affiche à l'écran.
- Maintenez la touche enfoncée pendant 5 secondes pour désactiver la fonction WiFi.

6.3 Téléchargement et installation de l'application

- Scannez le code QR qui s'affiche dans l'annexe Country specifics correspondant à votre pays.
- Suivez la notice sur le site web pour télécharger l'application depuis l'App Store™ ou Google Play™.



Remarque

Veillez noter que dans les pays où notre application n'est pas disponible, nous vous renvoyons à une application d'un fournisseur externe. Dans les pays où nous vous renvoyons à notre application, vous pouvez également télécharger l'application de tiers sur les plateformes d'application suivantes.

7 Entretien et maintenance

7.1 Entretien du produit

- ▶ Nettoyez l'habillage avec un chiffon humecté d'eau savonneuse.
- ▶ N'utilisez pas d'aérosol, de produit abrasif, de produit vaisselle, de détergent solvanté ou chloré.

7.2 Nettoyage de l'unité intérieure

- Essuyez l'habillage de l'unité intérieure avec un chiffon doux et sec.
- En présence de salissures tenaces, nettoyez l'habillage avec de l'eau et un détergent neutre.
 - N'utilisez pas de détergent à l'intérieur de l'unité intérieure.

7.3 Nettoyage de l'unité extérieure

1. Essuyez l'habillage de l'unité extérieure avec un chiffon sec.
2. Si nécessaire, retirez les salissures superficielles au niveau de l'entrée d'air.
3. Si l'unité extérieure est située dans un environnement poussiéreux, alors nettoyez régulièrement les ailettes de l'échangeur thermique avec une brosse souple.

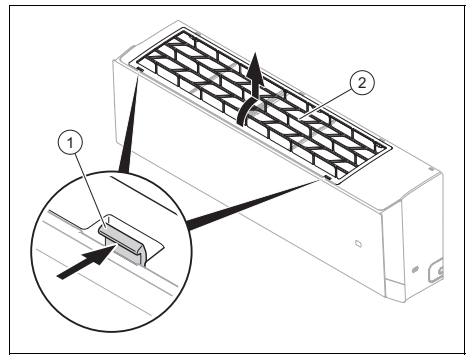

7.4 Nettoyage de la télécommande

- Utilisez exclusivement un chiffon sec pour nettoyer la télécommande.

7.5 Nettoyage du filtre à air



Attention ! Risque d'anomalie de fonctionnement ou de dysfonctionnement !

Les systèmes antifumée ou anti-odeurs placés dans le filtre ou le flux d'air vicié interne risquent d'encrasser ou même d'endommager l'échangeur thermique.

- Si nécessaire, montez ces systèmes au niveau de la sortie d'air de l'unité intérieure.
- Faites en sorte que ces systèmes ne puissent s'activer que lorsque le ventilateur est sous tension.

2. Appuyez sur les poignées (1) de chaque côté du filtre et tirez-les vers le haut pour libérer la partie arrière, vous pouvez ensuite retirer le filtre (2).
3. Nettoyez le filtre à air avec un aspirateur ou lavez-le à l'eau chaude (max. 45 °C) avec un détergent neutre.
4. Vérifiez que les filtres sont parfaitement secs avant de les remettre dans l'unité intérieure.

5.

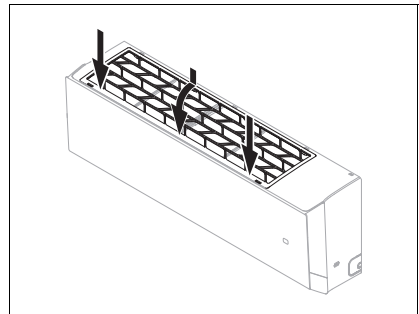

Après le nettoyage, réinstallez le filtre dans l'ordre inverse.

- ◁ Si les odeurs persistent, le filtre doit être remplacé.

1. Nettoyez le filtre à air au moins tous les 3 mois.

7.6 Maintenance

Une inspection/une maintenance annuelle du produit par un professionnel qualifié agréé est indispensable pour garantir durablement le bon fonctionnement, la fiabilité et la longévité de l'installation.

8 Mise hors service

8.1 Mise hors service provisoire du produit

- ▶ Appuyez sur la touche Marche/arrêt.
 - ◁ L'écran s'éteint.

8.2 Mise hors service définitive du produit

- ▶ Confiez la mise hors service définitive du produit à un installateur qualifié. Veuillez contacter un professionnel qualifié autorisé.

8.2.1 Mise au rebut du frigorigène

Le produit contient du fluide frigorigène R32, qui ne doit pas être libéré dans l'atmosphère.

- ▶ Confiez systématiquement la mise au rebut du frigorigène à un installateur qualifié.

9 Recyclage et mise au rebut

Mise au rebut de l'emballage

- ▶ Confiez la mise au rebut de l'emballage à l'installateur spécialisé qui a installé le produit.

Validité: sauf France

Mise au rebut de l'appareil



■ Si le produit porte ce symbole :

- ▶ Dans ce cas, ne jetez pas le produit avec les ordures ménagères.
- ▶ Éliminez le produit auprès d'un point de collecte d'équipements électriques et électroniques usagés.

Mise au rebut des piles/accumulateurs



■ Si le produit renferme des piles/des accumulateurs qui portent ce symbole :

- ▶ Dans ce cas, déposez les piles/accumulateurs dans un point de

collecte pour les piles/accumulateurs usagés.

◁ **Prérequis** : les piles/accumulateurs ne doivent pas être endommagés au moment de leur retrait. Dans le cas contraire, les piles/accumulateurs doivent être mis au rebut avec le produit.

- ▶ Le dépôt des piles usagées dans un point de collecte est une obligation légale, car les piles/accus peuvent contenir des substances nocives et polluantes.

Suppression des données à caractère personnel

Les données à caractère personnel risquent d'être utilisées à mauvais escient par des tiers.

Si le produit renferme des données à caractère personnel :

- ▶ Vérifiez qu'il n'y a pas de données à caractère personnel sur le produit ou à l'intérieur du produit (par ex. identifiants de connexion) avant de procéder à sa mise au rebut.

9.1 Recyclage et mise au rebut

Validité: France

Mise au rebut de l'emballage

- ▶ Confiez la mise au rebut de l'emballage à l'installateur spécialisé qui a installé le produit.

Mise au rebut de l'appareil

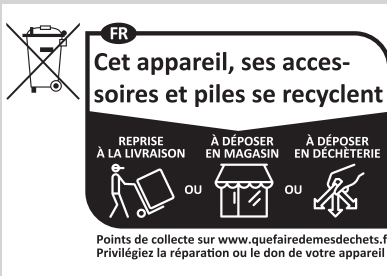

- ▶ Mettez le produit, ses accessoires et ses piles jetables/batteries rechar-

geables au rebut conformément à la réglementation.

- ▶ Conformez-vous à toutes les prescriptions en vigueur.

Suppression des données à caractère personnel

Les données à caractère personnel risquent d'être utilisées à mauvais escient par des tiers.

Si le produit renferme des données à caractère personnel :

- ▶ Vérifiez qu'il n'y a pas de données à caractère personnel sur le produit ou à l'intérieur du produit (par ex. identifiants de connexion) avant de procéder à sa mise au rebut.

10 Garantie et service après-vente

10.1 Garantie

Vous trouverez des informations sur la garantie constructeur dans la section Country specifics.

10.2 Service après-vente

Les coordonnées de notre service client figurent dans Country specifics ou sur notre site Internet.

Annexe

A Dépannage

Problème	Causes possibles	Action corrective
L'écran de la commande à distance ne s'allume pas	Vérifiez que les piles sont correctement positionnées	Respectez la polarité
	Les piles sont déchargées	Remplacer les piles. Remplacez systématiquement les 2 piles en même temps.
Le système ne se remet pas immédiatement en marche	Le système ne redémarre pas immédiatement après une mise à l'arrêt.	Chaque fois que l'installation est arrêtée, elle reste coupée au moins 3 minutes pour ne pas subir de dommages. Attendez ce délai avant de la remettre sous tension.
	Le circuit de protection se déclenche pour protéger le produit lorsque la fiche est retirée puis réintroduite directement dans la prise de courant.	
Le système ne fonctionne pas du tout (la ventilation ne se met pas en route)	Le câble d'alimentation n'est pas branché	Introduisez la fiche dans la prise de courant et mettez l'unité intérieure en marche
	Une coupure de courant est survenue	Rétablissez l'alimentation électrique de l'installation
	Le fusible est défectueux	Contactez un installateur spécialisé
Refroidissement ou chauffage insuffisant	Portes et/ou fenêtres ouvertes	Fermez les portes et/ou les fenêtres
	Présence d'une source de chaleur dans la pièce (nombreuses personnes dans la pièce)	Éliminez la source de chaleur si possible
	Le thermostat est réglé sur une température trop élevée en mode refroidissement	Régler idéalement la température
	Le thermostat est réglé sur une température trop basse en mode chauffage	Régler idéalement la température
	Le filtre à air est encrassé ou obstrué	Nettoyez les filtres à air.
	Présence d'un obstacle devant l'entrée ou la sortie d'air	Retirez l'obstacle pour bénéficier d'une bonne circulation d'air
	La température ambiante n'a pas atteint le niveau fixé	Patientez quelques instants
	Les rayons du soleil pénètrent directement par la fenêtre pendant le fonctionnement du produit en mode refroidissement	Protégez l'unité intérieure du soleil (ex : installez un rideau, fermez les volets ...)
Bruits	Un crépitement peut être entendu pendant le fonctionnement ou l'arrêt de l'unité. C'est au cours des 2 - 3 premières minutes que les bruits sont les plus forts.	L'écoulement de fluide frigorigène dans l'unité est à l'origine de ce crépitement. Il ne s'agit pas d'un bruit lié à un dysfonctionnement.

Problème	Causes possibles	Action corrective
Bruits	Un claquement se fait entendre pendant le fonctionnement du système	Ce bruit est causé par les changements de température provoqués par la dilatation ou la contraction du caisson. Il ne s'agit pas d'un bruit lié à un dysfonctionnement.
	L'émission d'un fort bruit d'écoulement d'air pendant le fonctionnement du système peut être du à l'encrassement des filtres à air	Nettoyez bien les filtres à air
Dégagement d'odeurs	Le système fait circuler les odeurs présentes dans l'air de la pièce (odeurs de cigarette ou du mobilier)	Pas d'action corrective
Dégagement de brouillard ou de vapeur	L'unité extérieure peut dégager de la vapeur en cours de dégivrage quand elle est en mode chauffage ou que la température est basse.	Pas d'action corrective
L'écran de l'unité intérieure affiche E07 .	Les différentes unités intérieures du système d'air conditionné ne sont pas toutes configurées avec le même mode	Réglez toutes les unités intérieures en mode rafraîchissement ou en mode chauffage

Istruzioni per l'uso

Indice

1	Sicurezza	79	5.5	Regolazione della distribuzione orizzontale dell'aria	88
1.1	Avvertenze relative alle azioni	79	5.6	Impostazione della temperatura desiderata	88
1.2	Uso previsto	79	5.7	Impostazione della velocità della ventola	88
1.3	Avvertenze di sicurezza generali	80	5.8	Bloccaggio del telecomando	89
2	Avvertenze sulla documentazione	83	5.9	Funzione Sleep	89
2.1	Osservanza della documentazione complementare	83	5.10	Attivazione/disattivazione della modalità notturna (Night)	90
2.2	Conservazione della documentazione	83	5.11	Funzione Timer	90
2.3	Validità delle istruzioni	83	5.12	Attivazione/disattivazione della modalità I FEEL	91
3	Descrizione del prodotto.....	83	5.13	Attivazione/disattivazione della funzione d risparmio energetico	91
3.1	Struttura prodotto	83	5.14	Funzione di limitazione della potenza	92
3.2	Funzioni principali	83	5.15	Visualizzazione di temperatura e umidità ambiente	92
3.3	Intervalli di temperatura ammessi per il funzionamento	84	5.16	Funzione Humidity	93
3.4	Targhetta identificativa	84	5.17	Funzione Health	94
3.5	Marcatura CE	84	5.18	Funzione di raffrescamento rapido	94
4	Funzionamento	84	5.19	Funzione autopulente dell'unità interna	95
4.1	Display	85	5.20	Attivazione della funzione autopulente dell'unità interna	95
4.2	Pannello comandi	85	5.21	Funzionamento con più unità interne	95
4.3	Inserimento delle batterie	86	6	Connettività Wi-Fi	96
4.4	Accensione/spegnimento del prodotto	86	6.1	Funzione WiFi	96
4.5	Selezione della modalità operativa	86	6.2	Attivazione/disattivazione della funzione WiFi	96
5	Funzioni di comando e visualizzazione.....	87	6.3	Download e installazione dell'app	96
5.1	Accensione e spegnimento dell'illuminazione a LED dell'unità interna	87	7	Cura e manutenzione	96
5.2	Modifica dell'unità di indicazione della temperatura	87	7.1	Cura del prodotto	96
5.3	Regolazione del volume del ricevitore radio di segnali dell'unità interna	87	7.2	Pulizia dell'unità interna	96
5.4	Regolazione della distribuzione verticale dell'aria	88	7.3	Pulizia dell'unità esterna	96
			7.4	Pulizia del telecomando	96
			7.5	Pulizia del filtro dell'aria	96
			7.6	Manutenzione	97

8	Messa fuori servizio	97
8.1	Disattivazione temporanea del prodotto.....	97
8.2	Disattivazione definitiva del prodotto.....	97
9	Riciclaggio e smaltimento	97
9.1	Riciclaggio e smaltimento	98
10	Garanzia e servizio assistenza tecnica	98
10.1	Garanzia	98
10.2	Servizio assistenza tecnica.....	98
	Appendice	99
A	Soluzione dei problemi	99

1 Sicurezza

1.1 Avvertenze relative alle azioni

Classificazione delle avvertenze relative ad un'azione

Le avvertenze relative alle azioni sono differenziate in base alla gravità del possibile pericolo con i segnali di pericolo e le parole chiave seguenti:

Segnali di pericolo e parole convenzionali



Pericolo!

Pericolo di morte immediato o pericolo di gravi lesioni personali



Pericolo!

Pericolo di morte per folgorazione



Attenzione!

Pericolo di lesioni lievi



Precauzione!

Rischio di danni materiali o ambientali

1.2 Uso previsto

Con un uso improprio, possono insorgere pericoli per l'incolumità dell'utilizzatore o di terzi o anche danni al prodotto e ad altri oggetti.

Il prodotto è previsto per la climatizzazione di abitazioni e uffici.

L'uso previsto comprende:

- Il rispetto delle istruzioni per l'uso del prodotto e di tutti gli altri componenti dell'impianto in allegato
- Il rispetto di tutti i requisiti di ispezione e manutenzione riportate nei manuali.

Questo prodotto può essere utilizzato da bambini di età pari e superiore agli 8 anni e da persone con ridotte capacità fisiche, sensoriali o mentali o senza esperienza e conoscenza a patto che vengano sorvegliati o istruiti sull'utilizzo del prodotto in sicurezza e che capiscano i pericoli connessi all'utilizzo del prodotto. I bambini non devono giocare con il prodotto. La pulizia e la manutenzione effettuabile dall'utente non vanno eseguite da bambini senza sorveglianza.

Qualsiasi utilizzo diverso da quello descritto nel presente manuale o un utilizzo che vada oltre quanto sopra descritto è da considerarsi improprio. È improprio anche qualsiasi utilizzo commerciale e industriale diretto. Anche l'impiego per la conservazione di generi alimentari, piante o altri prodotti alimentari facilmente deperibili è da considerarsi improprio.

Attenzione!

Ogni impiego improprio non è ammesso.

1.3 Avvertenze di sicurezza generali

1.3.1 Pericolo di morte a causa delle modifiche al prodotto o nell'ambiente in cui è installato

- ▶ Non rimuovere, eludere né bloccare mai i dispositivi di sicurezza.
- ▶ Non manomettere i dispositivi di sicurezza.
- ▶ Non rimuovere o distruggere alcun sigillo applicato ai componenti.
- ▶ Non apportare modifiche:
 - al prodotto
 - alle linee di acqua e corrente
 - alla valvola di sicurezza
 - alle tubazioni di scarico
 - sugli ingressi ed uscite dell'aria
 - sui tubi per l'adduzione d'aria e lo smaltimento d'aria
 - agli elementi costruttivi che possono influire sulla sicurezza operativa del prodotto

1.3.2 Pericolo a causa di un utilizzo errato

A seguito di un comando errato è possibile mettere a rischio se stessi e altre persone e causare danni materiali.

- ▶ Leggere attentamente queste istruzioni e tutta la documentazione complementare, in particolare il capitolo "Sicurezza" e le avvertenze.
- ▶ Eseguire le attività spiegate nelle presenti istruzioni per l'uso.

1.3.3 Rischio di lesioni e danni materiali se la manutenzione e la riparazione non vengono effettuate o vengono effettuate in modo inadeguato

- ▶ Non tentare mai di eseguire di propria iniziativa lavori di manutenzione o interventi di riparazione del prodotto.
- ▶ Far eliminare immediatamente i guasti e i danni da un tecnico qualificato.
- ▶ Rispettare gli intervalli di manutenzione prescritti.

1.3.4 Pericolo di morte per fulgorazione

- ▶ Non maneggiare il prodotto con mani bagnate o umide.

1.3.5 Pericolo di lesioni dovuto al refrigerante

Il refrigerante che fuoriesce può provocare gravi lesioni agli occhi e comportare una mancanza di ossigeno nel luogo d'installazione.

- ▶ Non danneggiare alcun componente dell'apparecchio che contiene refrigerante.
- ▶ Prestare attenzione a non danneggiare, schiacciare o torcere le linee del climatizzatore con oggetti taglienti o appuntiti.
- ▶ Se il refrigerante è fuoriuscito, rivolgersi ad un tecnico specializzato qualificato che elimini la perdita.
- ▶ Se il refrigerante viene a contatto con gli occhi, consultare immediatamente un medico.
- ▶ Quando si utilizza il refrigerante, utilizzare guanti protettivi.

1.3.6 Rischio di lesioni a causa del ventilatore

L'elevata velocità del ventilatore può provocare lesioni.

- ▶ Non inserire mai le dita o altri oggetti negli ingressi e nelle uscite dell'aria o tra le lamelle mentre il prodotto è in funzione.

1.3.7 Pericolo di morte dovuto alle fiamme

Nel prodotto viene impiegato un refrigerante con bassa infiammabilità (gruppo di sicurezza A2).

- ▶ Non utilizzare fiamme libere in prossimità del prodotto.

- ▶ Non utilizzare sostanze infiammabili in prossimità del prodotto, in particolare spray o gas infiammabili.

1.3.8 Pericolo per la salute dovuto al flusso d'aria diretto

- ▶ Non orientare il getto d'aria direttamente sull'uomo, in particolare sui bambini e persone con handicap o anziate.

1.3.9 Rischio di un danno ambientale dovuto al refrigerante

Il prodotto contiene un refrigerante che non deve essere rilasciato nell'atmosfera.

- ▶ Sincerarsi che un tecnico specializzato qualificato per i lavori con refrigeranti sottoponga il prodotto a manutenzione e lo ricicli o smaltisca dopo averlo messo fuori servizio.

1.3.10 Rischio di disturbi o malfunzionamenti

- ▶ Non collocare alcun oggetto sopra o in prossimità dell'unità esterna.

1.3.11 Batterie

- ▶ Rispettare il tipo di batteria, come descritto nelle presenti istruzioni; vedere capitolo "Targhetta del modello".



- ▶ Rimuovere le batterie e inserire le batterie, come descritto nelle presenti istruzioni, vedere capitolo "Sostituzione della batteria".
- ▶ Non ricaricare le batterie non ricaricabili.
- ▶ Rimuovere le batterie ricaricabili dal prodotto, prima di caricarle.
- ▶ Non combinare tipi di batterie diversi.
- ▶ Non combinare batterie nuove e usate.
- ▶ Inserire le batterie con polarità corretta.
- ▶ Rimuovere le batterie esaurite dal prodotto e smaltirle in modo corretto.
- ▶ Rimuovere le batterie prima di riporre il prodotto in previsione di un lungo periodo di inutilizzo o rottamarlo.
- ▶ Non cortocircuitare i contatti nel vano batterie del prodotto.



2 Avvertenze sulla documentazione

2.1 Osservanza della documentazione complementare

- ▶ Attenersi tassativamente a tutti i manuali di servizio allegati ai componenti dell'impianto.

2.2 Conservazione della documentazione

- ▶ Conservare il presente manuale e tutti altri documenti validi per l'ulteriore uso.

2.3 Validità delle istruzioni

Queste istruzioni valgono esclusivamente per i seguenti prodotti:

Codice di articolo del prodotto

Unità interna SDHP1-020-SNWI	8000015121
Unità interna SDHP1-025-SNWI	8000010680
Unità interna SDHP1-035-SNWI	8000010689
Unità interna SDHP1-050-SNWI	8000010688
Unità interna SDHP1-065-SNWI	8000010691

3 Descrizione del prodotto

3.1 Struttura prodotto

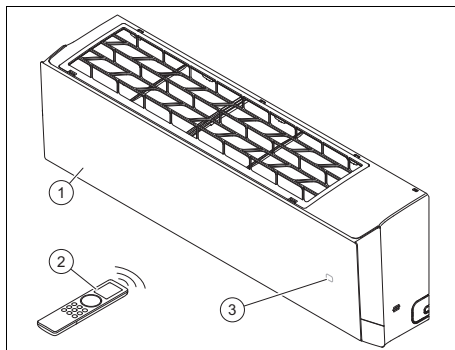

- | | | | |
|---|---------------|---|---|
| 1 | Unità interna | 3 | Temperatura/indicatore di funzionamento |
| 2 | Telecomando | | |

3.2 Funzioni principali

Il telecomando controlla le funzioni riscaldamento, raffrescamento, ventilazione e deumidificazione del prodotto.

Il telecomando dispone di una funzione di temporizzazione per l'accensione e lo spegnimento temporizzati dell'unità interna.

3.2.1 Riscaldamento

Il sensore della temperatura ambiente misura la temperatura ambiente. Quando la temperatura ambiente è inferiore al valore desiderato, la centralina attiva il riscaldamento.

Nel modo riscaldamento l'unità interna abbassa la temperatura del locale in cui è installato.

3.2.2 Raffrescamento

Il sensore della temperatura ambiente misura la temperatura ambiente. Quando la temperatura ambiente supera il valore desiderato, la centralina attiva il raffrescamento.

Nel modo raffrescamento l'unità interna abbassa la temperatura del locale in cui è installato.

3.2.3 Ventilazione

In modalità ventilazione l'unità fa ricircolare l'aria ambiente.

3.2.4 Deumidificazione

Nel modo deumidificazione, l'unità interna riduce l'umidità dell'aria nel locale in cui è installata.

In modalità deumidificazione non è possibile regolare la velocità della ventola. Il ventilatore funziona alla velocità minima.

3.3 Intervalli di temperatura ammessi per il funzionamento



La potenza di raffreddamento/termica dell'unità interna varia in base alla temperatura ambiente dell'unità esterna.

	Raffrescamento	Riscaldamento
Unità interna	16 ... 30 °C	8 ... 30 °C

3.4 Targhetta identificativa

La targhetta identificativa è applicata in fabbrica sul lato inferiore del prodotto.

Indicazioni sulla targhetta identificativa	Significato
SDHP1-0XXNWI	Nomenclatura prodotto
Cooling / Heating	Modo raffreddamento/ riscaldamento
Rated Capacity	Potenza misurata
Max. Power Consumption / Max. operating current / IP	Assorbimento di potenza max. / assorbimento di corrente max. / tipo di protezione
220-240 V ~ / 50 Hz / 1 PH	Allacciamento elettrico: tensione / frequenza / fase
Operating Pressure / Max P / Lo P	Pressione di esercizio consentita / lato alta pressione / lato bassa pressione
Net Weight	Peso netto
	Il prodotto contiene un fluido ritardante di fiamma (classe di sicurezza A2L)

Indicazioni sulla targhetta identificativa	Significato
	Leggere le istruzioni!
	Codice a barre con numero di serie Dalla cifra 3 alla cifra 6 = data di produzione (anno/settimana) Dalla cifra 7 alla cifra 16 = codice di articolo del prodotto

3.5 Marcatura CE



Con la marcatura CE viene certificato che i prodotti, conformemente alla dichiarazione di conformità, soddisfano i requisiti fondamentali delle direttive pertinenti in vigore.

Con la presente il produttore dichiara che il tipo di impianto wireless descritto nelle presenti istruzioni è conforme alla Direttiva 2014/53/EU.

Il testo completo della dichiarazione di conformità UE è disponibile al seguente indirizzo Internet:

<https://www.vaillant-group.com/doc/doc-radio-equipment-directive>

4 Funzionamento

Il prodotto viene controllato tramite il telecomando.

4.1 Display

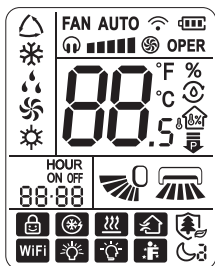

Simbolo	Descrizione
	Modalità automatica
	Modalità raffrescamento
	Modalità deumidificazione
	Modalità ventilazione
	Modalità riscaldamento
	Velocità del ventilatore
	Trasmissione dati
	Modalità Quiet
	Modalità Turbo
	Indicazione della temperatura
	Regolazione dell'umidità
	Indicazione della temperatura ambiente
	Indicazione dell'umidità dell'aria ambiente
	Funzione di limitazione della potenza
	Funzione Timer (ora di avvio/ora di fine)
	Indicatore di funzionamento della distribuzione verticale dell'aria
	Indicatore di funzionamento della distribuzione orizzontale dell'aria
	Indicatore di bloccaggio
	Raffrescamento rapido
	Funzione X-Fan

Simbolo	Descrizione
	Funzione Health
	Funzione WLAN attivata
	LED
	Auto Led
	Funzione I Feel
	Modalità Sleep

4.2 Pannello comandi

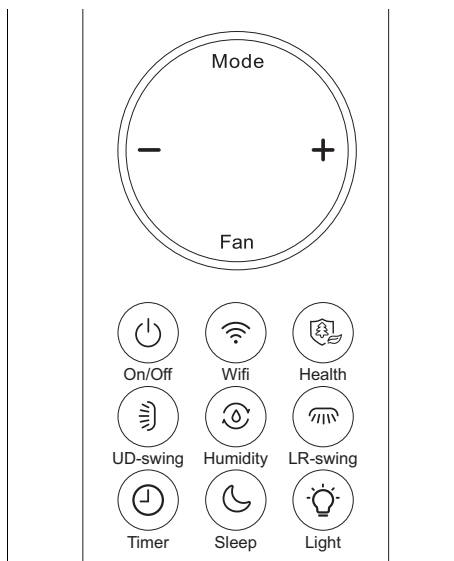

Tasto	Descrizione
Mode	Selezione della modalità operativa
-	Diminuzione del valore impostato
+	Aumento del valore impostato
Fan	Selezione della velocità ventola
On/Off	Accensione/spengimento del prodotto
WiFi	Attivazione/disattivazione della funzione WLAN
Health	Attivazione/disattivazione della funzione Health
UD-swing	Selezione della distribuzione verticale dell'aria
Humidity	Attivazione/disattivazione della funzione Humidity
LR-swing	Selezione della distribuzione orizzontale dell'aria

Tasto	Descrizione
Timer	Attivazione/disattivazione della funzione Timer
Sleep	Attivazione/disattivazione della funzione Sleep
Light	Attivazione/disattivazione dell'illuminazione a LED dell'unità interna

4.3 Inserimento delle batterie

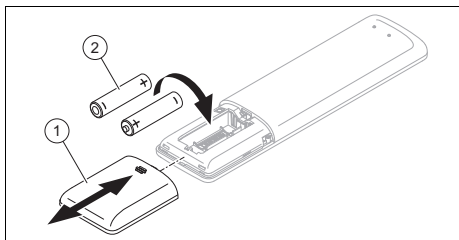

1. Rimuovere il coperchio (1) del vano batteria.
2. Inserire 2 batterie di tipo AAA (2), prestando attenzione alla corretta polarità (vedere il vano batterie).
3. Riapplicare il coperchio del vano batterie (1).
 - ▽ Se il display non si accende, controllare se le batterie sono inserite correttamente.



Avvertenza

Se si comanda il prodotto con il telecomando, puntare quest'ultimo direttamente verso l'unità interna.



Avvertenza

La portata del telecomando è di circa 7 metri. Nei locali con lampade fluorescenti o telefoni cordless, la portata potrebbe diminuire.

4.4 Accensione/spegnimento del prodotto

- ▶ Premere On/Off per accendere o spegnere il prodotto.

4.5 Selezione della modalità operativa

- ▶ Premere Mode per scorrere le modalità di funzionamento e selezionarne una:
 - ◀ Modalità automatica:
 - ◀ Modalità raffrescamento:
 - ◀ Modalità riscaldamento:
 - ◀ Modalità ventilazione:
 - ◀ Modalità deumidificazione:

4.5.1 Modalità automatica

In modalità automatica il prodotto seleziona automaticamente la modalità raffrescamento o riscaldamento in base alla temperatura ambiente.

La velocità della ventola può essere impostata tramite il tasto Fan. (→ Capitolo 5.7)

La distribuzione verticale o orizzontale dell'aria può essere impostata tramite i tasti di selezione o . (→ Capitolo 5.4)

4.5.2 Raffrescamento

In modalità raffrescamento l'unità interna raffresca il locale alla temperatura desiderata.

La temperatura desiderata può essere impostata tramite i tasti - o +. (→ Capitolo 5.6)

La velocità della ventola può essere impostata tramite il tasto Fan. (→ Capitolo 5.7)

La distribuzione verticale o orizzontale dell'aria può essere impostata tramite i tasti di selezione o . (→ Capitolo 5.4)



Avvertenza



Se il prodotto funziona per un periodo di tempo prolungato in modalità raffrescamento con umidità dell'aria elevata, dalla griglia di scarico può gocciolare acqua.

4.5.3 Modalità riscaldamento

In modalità riscaldamento l'unità interna riscalda il locale alla temperatura desiderata.

La temperatura desiderata può essere impostata tramite i tasti – o +.
(→ Capitolo 5.6)

La velocità della ventola può essere impostata tramite il tasto Fan. (→ Capitolo 5.7)



La distribuzione verticale o orizzontale dell'aria può essere impostata tramite i tasti di selezione  o . (→ Capitolo 5.4)

4.5.4 Modalità ventilazione

In modalità ventilazione l'unità interna fa ricircolare l'aria ambiente.

La temperatura ambiente non viene modificata.

La velocità della ventola può essere impostata tramite il tasto Fan. (→ Capitolo 5.7)



La distribuzione verticale o orizzontale dell'aria può essere impostata tramite i tasti di selezione  o . (→ Capitolo 5.4)

4.5.5 Modalità deumidificazione

In modalità deumidificazione l'unità interna riduce l'umidità dell'aria.







La temperatura desiderata può essere impostata tramite i tasti – o +.
(→ Capitolo 5.6)

La velocità della ventola è impostata di default al numero di giri basso e non può essere regolata.

La distribuzione verticale o orizzontale dell'aria può essere impostata tramite i tasti di selezione  o . (→ Capitolo 5.4)

5 Funzioni di comando e visualizzazione

5.1 Accensione e spegnimento dell'illuminazione a LED dell'unità interna

1. Premere il tasto Light  per accendere l'illuminazione a LED dell'unità interna.
2. Premere nuovamente il tasto Light  per spegnere l'illuminazione a LED dell'unità interna.
3. Premere tre volte il tasto Light  per attivare l'illuminazione Auto Led  dell'unità interna.
◁ Selezionando l'illuminazione Auto led , l'unità interna regola automaticamente l'intensità di illuminazione in base alla luminosità dell'ambiente.
4. Premere nuovamente il tasto Light  per spegnere l'illuminazione Auto Led dell'unità interna.

5.2 Modifica dell'unità di indicazione della temperatura

Condizione: Il prodotto è spento.

- ▶ Premere contemporaneamente i tasti Mode e – per 3 secondi per visualizzare la temperatura in gradi Celsius o Fahrenheit sul display del telecomando.

5.3 Regolazione del volume del ricevitore radio di segnali dell'unità interna

- ▶ Premere contemporaneamente i tasti Mode e il tasto di selezione della distribuzione orizzontale dell'aria  per ridurre il volume del ricevitore radio di segnali dell'unità interna durante il funzionamento con il telecomando.

5.4 Regolazione della distribuzione verticale dell'aria

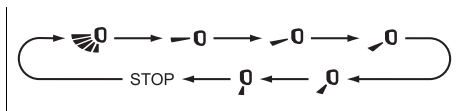

1. Premere il tasto per regolare la distribuzione verticale dell'aria, seguendo la sequenza di funzioni illustrata ad ogni pressione del tasto.

2. Alternativa :

- Tenere premuto il tasto per più di 2 secondi fino a impostare l'angolo di distribuzione dell'aria desiderato, quindi rilasciare il tasto per mantenere la direzione.

5.5 Regolazione della distribuzione orizzontale dell'aria

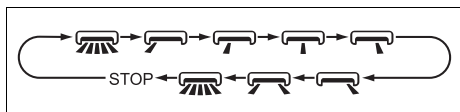

1. Premere il tasto per regolare la distribuzione orizzontale dell'aria, seguendo la sequenza di funzioni illustrata ad ogni pressione del tasto.

2. Alternativa :

- Tenere premuto il tasto per più di 2 secondi fino a impostare l'angolo di distribuzione dell'aria desiderato, quindi rilasciare il tasto per mantenere la direzione.

5.6 Impostazione della temperatura desiderata

1. Premere il tasto - o + per impostare la temperatura desiderata.

2. Alternativa 1:

- Premere nuovamente i tasti - o + per modificare la temperatura desiderata di 1 grado alla volta.

2. Alternativa 2:

- Tenere premuto il tasto - o + per modificare più rapidamente la temperatura desiderata.

5.7 Impostazione della velocità della ventola

Premere il tasto Fan per regolare la velocità della ventola, tenendo presente la seguente sequenza di funzioni:

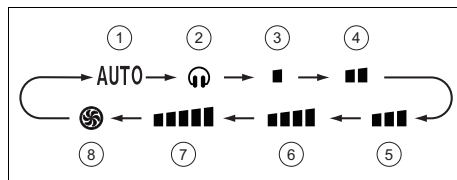

- | | |
|---|---|
| 1 Modalità velocità Auto | 5 Media velocità della ventola |
| 2 Modalità velocità Quiet | 6 Velocità della ventola da media ad alta |
| 3 Bassa velocità della ventola | 7 Alta velocità della ventola |
| 4 Velocità della ventola da media a bassa | 8 Modalità velocità Turbo |



Avvertenza

In modalità deumidificazione , la ventola funziona solo alla velocità più bassa (3).



Avvertenza

In modalità raffreddamento , l'unità interna passa automaticamente alla modalità Ultra-Quiet quando la temperatura ambiente è inferiore a 25 °C, abbassando il livello sonoro.

5.7.1 Attivazione della funzione X-Fan

- Premere il tasto Fan per due secondi in modalità raffreddamento o deumidificazione.

◁ Sul display del telecomando viene visualizzata la funzione attivata X-Fan e la ventola continua a funzionare per qualche minuto con l'apparecchio



spento per eliminare l'umidità dall'evaporatore dell'unità interna.



Avvertenza

La funzione X-Fan non è disponibile in modalità automatica, riscaldamento e ventilazione.

5.8 Bloccaggio del telecomando

- ▶ Premere contemporaneamente i tasti On/Off e - per 3 secondi per bloccare o sbloccare il telecomando.
- ◁ Sul display del telecomando bloccato viene visualizzato il simbolo di bloccaggio .
- ◁ Quando è attiva la funzione di bloccaggio e si tenta di operare con il telecomando, il simbolo  lampeggia tre volte sul display e non viene inviato un segnale all'unità.

5.9 Funzione Sleep

Con la funzione Sleep è possibile adattare la temperatura ambiente durante il periodo in stato di riposo. Grazie a questa funzione il comfort aumenta e si ottimizza il consumo elettrico con 4 diverse impostazioni. Se la funzione Sleep è impostata, il sistema adatta automaticamente la temperatura.

5.9.1 Modalità Sleep

Nel modo raffreddamento, con la modalità Sleep attivata , entro un'ora la temperatura viene aumentata di 1 °C e dopo 2 ore di esercizio di 2 °C e mantenuta su questo valore.

Nel modo riscaldamento, con modalità Sleep attivata , entro un'ora la temperatura viene abbassata di 1 °C e dopo 2 ore di esercizio di 2 °C e mantenuta su questo valore.

5.9.2 Modalità Sleep

5.9.2.1 Modo raffreddamento o deumidificazione

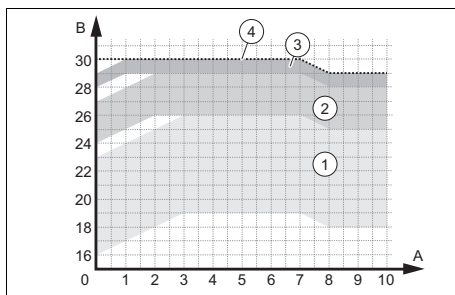

- | | | | |
|---|--|---|--|
| 1 | Intervalli di esercizio – Temperatura impostata tra 16 e 23 °C | 3 | Intervalli di esercizio – Temperatura impostata tra 28 e 29 °C |
| 2 | Intervalli di esercizio – Temperatura impostata tra 24 e 27 °C | 4 | Intervalli di esercizio – Temperatura impostata a 30 °C |



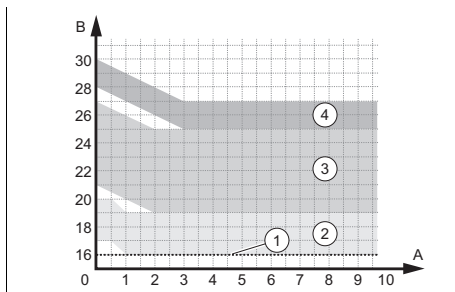





5.9.2.2 Modo riscaldamento







- | | | | |
|---|--|---|--|
| 1 | Intervalli di esercizio – Temperatura impostata a 16 °C | 3 | Intervalli di esercizio – Temperatura impostata tra 21 e 27 °C |
| 2 | Intervalli di esercizio – Temperatura impostata tra 17 e 20 °C | 4 | Intervalli di esercizio – Temperatura impostata tra 28 e 30 °C |

5.9.3 Modalità Sleep

La modalità Sleep  consente la programmazione della temperatura per ciascuna delle successive otto ore.

- ▶ In modalità Sleep  cliccare a lungo sul tasto Health  per andare all'impostazione della temperatura.
- ▶ Impostare la temperatura desiderata con i tasti - e +, quindi premere nuovamente il tasto Health  per confermare la temperatura selezionata per la prima ora.
- ▶ Ripetere l'operazione per la selezione della temperatura desiderata per le successive otto ore.
 - ◁ Dopo la selezione, il display del telecomando torna al suo stato originario e mostra la modalità Sleep  attivata.
 - ◁ Durante la programmazione, se non vengono premuti tasti per 10 secondi, il telecomando esce automaticamente dall'impostazione della modalità Sleep  e torna al display originario.
 - ◁ Si esce dall'impostazione della modalità Sleep  anche quando, durante la procedura di impostazione, si premono i tasti On/Off , Mode, Timer  o Sleep  oppure altre funzioni.

5.10 Attivazione/disattivazione della modalità notturna (Night)



1. Premere il tasto Sleep  con la modalità raffrescamento  o la modalità riscaldamento  attivata e regolare la velocità del ventilatore in modalità Quiet o al numero di giri ridotto.
 - ◁ La velocità del ventilatore dell'unità esterna e la frequenza del compressore si riducono, abbassando il livello sonoro.
2. Premere nuovamente il tasto Sleep  o regolare una velocità del ventilatore più alta per disattivare la modalità notturna.

5.11 Funzione Timer

La funzione Timer  consente di programmare l'orario di spegnimento (Timer Off) o accensione (Timer On) dell'unità.

L'intervallo di programmazione del timer è compreso tra 0,5 e 24 ore.

5.11.1 Attivazione/disattivazione della funzione Timer Off

1. Con l'apparecchio acceso, premere una volta il tasto Timer  per programmare l'orario di spegnimento.
 - ◁ Sul display del telecomando lampeggiano HOUR e OFF.
2. Premere il tasto - o + per 5 secondi per programmare l'orario di spegnimento.
 - ◁ Ad ogni pressione su - o +, gli intervalli diminuiscono o aumentano di 30 minuti.
 - ◁ Tenere premuto il tasto - o + per 2 secondi per aumentare o diminuire rapidamente l'orario
3. Una volta raggiunto l'orario desiderato, rilasciare il tasto.
4. Premere nuovamente il tasto Timer  per confermare la programmazione.
 - ◁ Sul display del telecomando le indicazioni HOUR e OFF non lampeggiano.



Avvertenza



Per annullare la programmazione dell'orario di spegnimento, premere nuovamente il tasto Timer .



Avvertenza

L'intervallo di tempo tra due azionamenti del telecomando non deve superare i 5 secondi. In caso contrario, compare automaticamente lo stato di programmazione.

5.11.2 Attivazione/disattivazione della funzione Timer On

1. Con l'apparecchio spento, premere una volta il tasto Timer  per programmare l'orario di accensione.
 - ◁ Sul display del telecomando lampeggiano HOUR e ON.
2. Premere il tasto - o + per 5 secondi per programmare l'orario di accensione.
 - ◁ Ad ogni pressione su - o +, gli intervalli diminuiscono o aumentano di 30 minuti.
 - ◁ Tenere premuto il tasto - o + per 2 secondi per aumentare o diminuire rapidamente l'orario
3. Una volta raggiunto l'orario desiderato, rilasciare il tasto.
4. Premere nuovamente il tasto Timer  per confermare la programmazione.
 - ◁ Sul display del telecomando le indicazioni HOUR e ON non lampeggiano.



Avvertenza

Per annullare la programmazione dell'orario di accensione, premere nuovamente il tasto Timer .



Avvertenza



L'intervallo di tempo tra due azionamenti del telecomando non deve superare i 5 secondi. In caso contrario, compare automaticamente lo stato di programmazione.

5.12 Attivazione/disattivazione della modalità I FEEL



Avvertenza



La modalità I FEEL utilizza il sensore di temperatura del telecomando per controllare meglio la temperatura ambiente e il flusso dell'aria.

1. Premere i tasti Health  e + per attivare/disattivare la modalità I FEEL.
 - ◁ Con la modalità I FEEL attivata, sul display viene visualizzato .

Condizione: La modalità I FEEL è attivata

- Sincerarsi che il telecomando:
 - si trovi nelle vicinanze.
 - si trovi nel raggio d'azione dell'unità interna.
 - non si trovi in prossimità di una fonte di calore o di freddo.

5.13 Attivazione/disattivazione della funzione di risparmio energetico

1. Selezionare la modalità raffrescamento .
2. Tenere premuti contemporaneamente i tasti Mode e Timer  per attivare/disattivare la funzione di risparmio energetico.
 - ◁ Il display del telecomando indica "SE" e l'unità imposta automaticamente la temperatura a 27 °C per ottenere le migliori prestazioni e il massimo risparmio energetico.



Avvertenza

Nella funzione di risparmio della modalità raffrescamento, la velocità della ventola è preimpostata sulla modalità automatica e non può essere modificata.







Avvertenza

La funzione di risparmio della modalità raffrescamento non è compatibile con la funzione Sleep.



5.14 Funzione di limitazione della potenza

La funzione di limitazione della potenza riduce la frequenza del compressore, limitando così il consumo dell'apparecchio e abbassando il livello di pressione e l'intensità sonora.

- ▶ Premere contemporaneamente i tasti Mode e Sleep  per attivare la funzione.
 - ◀ Sul display del telecomando compare il simbolo  e la frequenza del compressore viene ridotta al 75%.
- ▶ Premere nuovamente i tasti Mode e Sleep  per intensificare la funzione.
 - ◀ Sul display del telecomando compare il simbolo  e la frequenza del compressore viene ridotta al 50%.
- ▶ Premere di nuovo contemporaneamente i tasti Mode e Sleep  per disattivare la funzione.









Avvertenza

Quando l'apparecchio viene spento, la funzione di limitazione della potenza si disattiva. Se si desidera riattivare la funzione, premere di nuovo contemporaneamente i tasti Mode e Sleep  con l'apparecchio in funzione. Se la potenza attuale è inferiore alla potenza massima della modalità , non è possibile limitare la potenza quando è attiva questa modalità.

In caso di installazione con un'unità esterna e due o più unità interne, se su una delle unità interne viene attivata la funzione di limitazione della potenza, l'unità esterna entra in modalità limitazione della potenza; se la funzione di limitazione della potenza viene attivata su due unità interne, la potenza dell'unità esterna viene limitata in base alla potenza più bassa impostata delle due unità interne.

5.15 Visualizzazione di temperatura e umidità ambiente

Lavoro precedente



- ▶ Tenere premuti contemporaneamente i tasti On/Off  e  per visualizzare la temperatura e l'umidità dell'ambiente, tenendo presente che la sequenza di funzioni è la seguente ad ogni pressione dei tasti.
 1. Premendo contemporaneamente i tasti On/Off  e , il display della temperatura dell'unità interna mostra la temperatura interna.
 - ◀ Sul display del telecomando viene visualizzato .
 2. Premendo contemporaneamente i tasti On/Off  e , il display della temperatura dell'unità interna mostra l'umidità ambiente.

- ◀ Sul display del telecomando viene visualizzato .





Avvertenza

Potrebbe essersi verificata un'anomalia nella misurazione dell'umidità e della sensibilità alla luce.

3. Premere ancora una volta contemporaneamente i tasti On/Off  e  per uscire da questa funzione.

5.16 Funzione Humidity



La funzione Humidity consente di selezionare diversi livelli di umidità in modalità raffrescamento  e deumidificazione .

5.16.1 Attivazione della funzione Humidity in modalità raffrescamento

Lavoro precedente

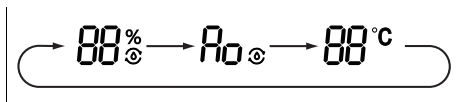
- Premere il tasto Humidity  per selezionare il controllo dell'umidità in modalità raffrescamento, la deumidificazione intelligente in modalità raffrescamento o la modalità raffrescamento generale, tenendo presente che la sequenza di funzioni è la seguente ad ogni pressione del tasto.



1. Premere una volta il tasto Humidity  per selezionare il controllo dell'umidità in modalità raffrescamento.
- ◀ Sul display del telecomando viene visualizzato , e il valore dell'umidità "88" e il simbolo "%" lampeggiano per 5 secondi.
2. Premere i tasti - e + per 5 secondi per impostare il livello di umidità.





Avvertenza

Nella modalità di controllo dell'umidità in modalità raffrescamento è possibile effettuare un'impostazione compresa tra 40% e 80%.

Se l'umidità dell'aria selezionata è superiore all'umidità attuale dell'aria ambiente, non è possibile raggiungere l'umidità dell'aria impostata.

Con la funzione di controllo dell'umidità in modalità raffrescamento è possibile impostare la temperatura.

3. Premere due volte il tasto Humidity  per selezionare la funzione di deumidificazione intelligente in modalità raffrescamento.
- ◀ Sul display del telecomando viene visualizzato , e "Ao" lampeggia per 5 secondi.



Avvertenza

Nella funzione di deumidificazione intelligente è possibile impostare la temperatura.

Il livello di umidità viene regolato automaticamente nella funzione di deumidificazione intelligente.

4. Premere tre volte il tasto Humidity  per selezionare la modalità raffrescamento generale.

5.16.2 Attivazione della funzione Humidity in modalità deumidificazione

Lavoro precedente

- Premere il tasto Humidity  per selezionare il controllo dell'umidità in modalità deumidificazione, la deumidificazione continua o la modalità deumidificazione generale, tenendo presente che la sequenza di funzioni è la seguente ad ogni pressione del tasto.

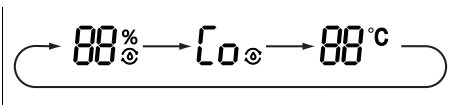

1. Premere una volta il tasto Humidity per selezionare il controllo dell'umidità in modalità deumidificazione.
 - ◁ Sul display del telecomando viene visualizzato , e il valore dell'umidità "88" e il simbolo "%" lampeggiano per 5 secondi.
2. Premere i tasti - e + per 5 secondi per impostare il livello di umidità.



Avvertenza

Nella modalità di controllo dell'umidità in modalità deumidificazione è possibile effettuare un'impostazione compresa tra 30% e 70%.

Se l'umidità dell'aria selezionata è superiore all'umidità attuale dell'aria ambiente, non è possibile raggiungere l'umidità dell'aria impostata.

Con la funzione di controllo dell'umidità in modalità deumidificazione non è possibile impostare la temperatura.

3. Premere due volte il tasto Humidity per selezionare la funzione di deumidificazione continua.
 - ◁ Sul display del telecomando viene visualizzato , e "Co" lampeggia per 5 secondi.



Avvertenza

Nella funzione di deumidificazione continua in modalità deumidificazione non è possibile impostare la temperatura. Il livello di umidità e la temperatura vengono regolati automaticamente nella funzione di deumidificazione continua.

4. Premere tre volte il tasto Humidity per selezionare la modalità deumidificazione generale.

5.17 Funzione Health

La funzione Health consente l'attivazione dello ionizzatore di particelle per la purificazione dell'aria (Cold Plasma) e della luce UVC, che sterilizza l'ambiente contro i microrganismi patogeni.

5.17.1 Attivazione della funzione Health

Lavoro precedente



- Premere il tasto Health per attivare la funzione Health, tenendo presente che la sequenza di funzioni è la seguente ad ogni pressione del tasto.



1. Premere una volta il tasto Health per attivare la funzione Cold Plasma.
 - ◁ Sul display del telecomando viene visualizzato .
2. Premere due volte il tasto Health per accendere la luce UVC.
 - ◁ Sul display del telecomando viene visualizzato .
3. Premere tre volte il tasto Health per attivare contemporaneamente la funzione Cold Plasma e la luce UVC.
4. Premere nuovamente il tasto per uscire dalla funzione Health.

5.18 Funzione di raffreddamento rapido

- Selezionare la modalità raffreddamento .
- Premere contemporaneamente i tasti On/Off e + per attivare la funzione di raffreddamento rapido.
 - ◁ Sul display del telecomando compare il simbolo e la temperatura viene impostata a 25 °C; il simbolo lampeggia per 5 secondi.

- ▶ Premere nuovamente i tasti On/Off e +.
 - ◁ Sul display del telecomando compare il simbolo  e la temperatura viene impostata a 16 °C; il simbolo lampeggia per 5 secondi.
- ▶ Premere contemporaneamente i tasti On/Off e +.
 - ◁ Sul display del telecomando compare il simbolo  e l'unità funziona in modo circolare nella modalità di raffreddamento normale.
- ▶ Premere il tasto - o + per 5 secondi per impostare la temperatura desiderata; la temperatura impostata per la rispettiva funzione lampeggia.
- ▶ Premere il tasto Fan per 5 secondi per impostare la velocità della ventola; la temperatura impostata per la rispettiva funzione lampeggia. (→ Capitolo 5.7)



Avvertenza

Se la temperatura e la velocità della ventola non vengono impostate entro 5 secondi, l'apparecchio funziona per 20 minuti alla temperatura e velocità della ventola attualmente impostate. Dopo questi 20 minuti, la funzione di raffreddamento rapido viene disattivata e viene ripristinato lo stato precedente.



5.19 Funzione autopulente dell'unità interna

La funzione autopulente previene l'accumulo di sporcizia e muffa eliminando l'umidità nell'unità interna.

Quando la funzione autopulente è attivata, in modalità raffreddamento l'unità inizia a funzionare con un basso numero di giri del ventilatore. Durante questo processo, l'acqua di condensa lava via la polvere della batteria. L'apparecchio commuta quindi in modalità riscaldamento, con il ventilatore in funzione alla velocità più bassa, per asciugare la batteria e l'interno dell'unità. Infine, l'unità passa in modalità

ventilazione per completare il processo di asciugatura.

5.20 Attivazione della funzione autopulente dell'unità interna

1. Con l'apparecchio spento, premere per 5 secondi contemporaneamente il tasto Mode e il tasto di selezione della distribuzione verticale dell'aria  per avviare la funzione autopulente.
 - ◁ Il display dell'unità interna visualizza le lettere CL.
2. Premere nuovamente il tasto Mode e il tasto di selezione della distribuzione verticale dell'aria  per mantenere questa funzione.
 - ◁ Se la funzione autopulente viene interrotta prima del completamento del processo, l'apparecchio continua a funzionare per qualche tempo con la ventola accesa a velocità ridotta per asciugare l'unità.



Avvertenza

Il processo completo della funzione autopulente richiede circa 30 minuti.

5.21 Funzionamento con più unità interne

Se il Vostro climatizzatore è composto da più unità interne, la temperatura viene regolata indipendentemente per ogni singolo locale.

Prestare attenzione che tutte le unità interne siano impostate sulla modalità di raffreddamento o riscaldamento, affinché l'impianto funzioni correttamente.

6 Connettività Wi-Fi

6.1 Funzione WiFi

La funzione WiFi consente all'utente di collegare il climatizzatore al proprio telefono cellulare o tablet, per gestire da remoto il funzionamento o la programmazione tramite un'app.

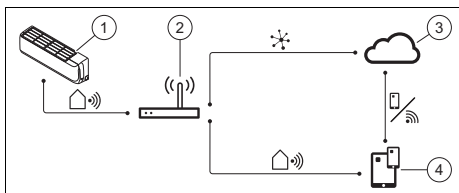

- | | | | |
|---|----------------------------|---|---|
| 1 | Unità interna intelligente | 3 | Cloud |
| 2 | Router wireless | 4 | App per la gestione da dispositivi mobili |

6.2 Attivazione/disattivazione della funzione WiFi

1. Premere il tasto per attivare la funzione WiFi.
◀ Sul display compare **WiFi**.
2. Tenere premuto per 5 secondi il tasto per disattivare la funzione WiFi.

6.3 Download e installazione dell'app

1. Scansionare il codice QR del proprio paese riportato nell'appendice Country specifics.
2. Seguire le istruzioni sul sito web per scaricare l'app da App Store™ o da Google Play™.



Avvertenza

Nei Paesi in cui la nostra app non è disponibile, gli utenti verranno indirizzati a un'app di un fornitore esterno.

Nei Paesi in cui è disponibile la nostra app, è anche possibile scaricare l'app di terzi dalle seguenti piattaforme.

7 Cura e manutenzione

7.1 Cura del prodotto

- ▶ Pulire il rivestimento con un panno umido ed un po' di sapone privo di solventi.
- ▶ Non utilizzare spray, sostanze abrasive, detersivi, solventi o detersivi che contengano cloro.

7.2 Pulizia dell'unità interna

1. Pulire il rivestimento dell'unità interna con un panno morbido e asciutto.
2. Pulire con acqua il rivestimento in caso di sporco ostinato ed un detergente neutro.
 - Eliminare tracce di detergente dall'interno dell'unità interna.

7.3 Pulizia dell'unità esterna

1. Pulire il rivestimento dell'unità esterna con un panno asciutto.
2. Eliminare event. le impurità dalla superficie dell'aspirazione aria.
3. Se l'unità esterna si trova in un ambiente polveroso, pulire regolarmente le lamelle dello scambiatore di calore con una spazzola morbida.

7.4 Pulizia del telecomando

- ▶ Per pulire il telecomando utilizzare solo un panno asciutto.

7.5 Pulizia del filtro dell'aria



Precauzione!

Rischio di disturbi o malfunzionamenti.

I vaporizzatori ed i sistemi antiodore nel filtro o nel flusso d'aria interno in uscita possono danneggiare o sporcare lo scambiatore di calore.

- ▶ Se necessario, installare questi sistemi sullo scarico aria dell'unità interna.

- ▶ Sincerarsi che questi sistemi siano attivi solo se il ventilatore è inserito.

1. Pulire i filtri dell'aria almeno ogni 3 mesi.

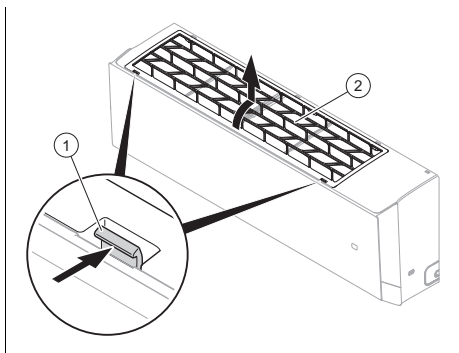

2. Premere i fermagli (1) su entrambi i lati del filtro e tirarli verso l'alto per sganciare il lato posteriore; quindi è possibile rimuovere il filtro (2).
3. Pulire il filtro dell'aria con un aspirapolvere o con acqua calda (max 45 °C) e un detergente neutro.
4. Accertarsi che i filtri siano completamente asciutti prima di reinserirli nell'unità interna.
- 5.

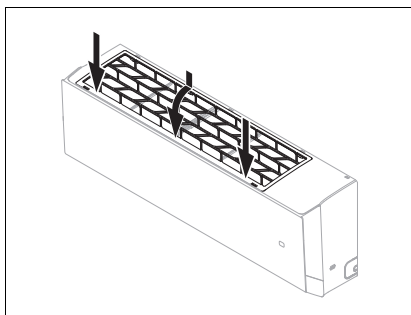

Dopo la pulizia, reinstallare il filtro seguendo la sequenza inversa.

- ◁ Se gli odori persistono, è necessario sostituire il filtro.

7.6 Manutenzione

Per garantire un funzionamento continuo, elevata affidabilità e lunga durata dell'apparecchio, è necessario fare eseguire un'ispezione/manutenzione regolare del prodotto da un tecnico qualificato abilitato.

8 Messa fuori servizio

8.1 Disattivazione temporanea del prodotto

- ▶ Premere il tasto di accensione/spegnimento.
- ◁ Il display si oscura.

8.2 Disattivazione definitiva del prodotto

- ▶ Incaricare un installatore per mettere il prodotto definitivamente fuori servizio. Si prega di rivolgersi ad un tecnico qualificato e autorizzato.

8.2.1 Smaltimento del refrigerante

Il prodotto contiene il refrigerante R32 che non deve essere rilasciato nell'atmosfera.

- ▶ Fare smaltire il refrigerante solo da parte di un installatore qualificato.

9 Riciclaggio e smaltimento

Smaltimento dell'imballaggio

- ▶ Incaricare dello smaltimento dell'imballaggio del prodotto il tecnico qualificato che lo ha installato.

Validità: eccetto Francia

Smaltimento del prodotto



Se il prodotto è contrassegnato con questo simbolo:

- ▶ In questo caso non smaltire il prodotto con i rifiuti domestici.
- ▶ Conferire invece il prodotto in un punto di raccolta per apparecchi elettrici o elettronici usati.

Smaltimento delle batterie/batterie ricaricabili



Se il prodotto è munito di batterie/batterie ricaricabili contrassegnate con questo simbolo:

- ▶ In questo caso smaltire le batterie/batterie ricaricabili in un punto di raccolta per batterie/batterie ricaricabili.
 - ◁ **Prerequisito:** le batterie/batterie ricaricabili devono poter essere rimosse dal prodotto senza essere distrutte. Altrimenti vengono smaltite assieme al prodotto.
- ▶ Secondo i requisiti di legge, la restituzione delle batterie usate è obbligatoria, in quanto le batterie/batterie ricaricabili possono contenere sostanze dannose per la salute e l'ambiente.

Eliminazione dei dati personali

I dati personali possono essere utilizzati impropriamente da soggetti terzi non autorizzati.

Se il prodotto contiene dati personali:

- ▶ Prima di smaltire il prodotto, assicurarsi che non vi siano apposti né contenuti dati personali (per esempio, dati di registrazione online o simili).

9.1 Riciclaggio e smaltimento

Validità: Francia

Smaltimento dell'imballaggio

- ▶ Incaricare dello smaltimento dell'imballaggio del prodotto il tecnico qualificato che lo ha installato.

Smaltimento del prodotto



- ▶ Smaltire correttamente il prodotto, i relativi accessori e le pile/batterie.
- ▶ Osservare tutte le norme vigenti.

Eliminazione dei dati personali

I dati personali possono essere utilizzati impropriamente da soggetti terzi non autorizzati.

Se il prodotto contiene dati personali:

- ▶ Prima di smaltire il prodotto, assicurarsi che non vi siano apposti né contenuti dati personali (per esempio, dati di registrazione online o simili).

10 Garanzia e servizio assistenza tecnica

10.1 Garanzia

Le informazioni sulla garanzia del produttore sono presenti nelle Country specifics.

10.2 Servizio assistenza tecnica

I dati di contatto del nostro servizio assistenza tecnica sono riportati nelle Country specifics o nel nostro sito web.

Appendice

A Soluzione dei problemi

Problema	Possibili cause	Rimedio
Il display del comando a distanza non si inserisce	Controllare se le batterie sono inserite correttamente.	Rispettare la polarità.
	Le batterie sono scariche	Sostituire le batterie. Sostituire sempre le due batterie contemporaneamente.
Il sistema non si avvia immediatamente	Il sistema non si riavvia immediatamente dopo il disinserimento.	Ai fini della protezione, l'impianto rimane disinserito per almeno 3 minuti dopo ogni arresto. Reinserirlo dopo questo lasso di tempo.
	Il circuito di protezione viene attivato per proteggere il prodotto, se il connettore viene rimosso dalla presa e reinserito direttamente.	
Generalmente il sistema non funziona (il ventilatore non si inserisce)	Il cavo di allacciamento alla rete elettrica non è collegato	Innestare il connettore nella presa ed inserire l'unità interna.
	La corrente è in avaria	Ripristinare nuovamente l'alimentazione di corrente dell'impianto.
	Il fusibile è guasto	Avvisare un tecnico qualificato.
Raffrescamento o riscaldamento insufficienti	Porte e/o finestre aperte	Chiudere le porte e/o le finestre.
	La fonte di calore si trova nel locale (molte persone nel locale)	Eliminare possibilmente la fonte di calore.
	Il termostato nel modo raffrescamento è impostato su una temperatura troppo alta	Impostare perfettamente la temperatura.
	Il termostato nel modo riscaldamento è impostato su una temperatura insufficiente	Impostare perfettamente la temperatura.
	Il filtro dell'aria è sporco o intasato	Pulire i filtri dell'aria.
	Ostacolo davanti all'entrata o all'uscita dell'aria	Eliminare l'ostacolo per provvedere ad una circolazione dell'aria sufficiente.
	La temperatura ambiente non ha raggiunto il livello stabilito	Attendere un momento.
	Irraggiamento solare diretto attraverso la finestra mentre il prodotto funziona nel modo raffrescamento	Proteggere l'unità interna dall'irraggiamento solare (ad es.: applicare tende, chiudere gli avvolgibili, ecc.).
Emissione di rumore	Durante il funzionamento o con unità disinserita si percepisce probabilmente uno scricchiolio. Nei primi due o tre minuti il rumore è fortissimo.	La causa di questo scricchiolio è dovuta allo scorrimento del refrigerante nell'unità. Il rumore non indica un malfunzionamento.
	Durante il funzionamento del sistema si percepisce uno schiocco	La causa di questo rumore è dovuta alle variazioni di temperatura e di conseguenza alla dilatazione o alla contrazione del bollitore. Il rumore non indica un malfunzionamento.

Problema	Possibili cause	Rimedio
Emissione di rumore	Un forte rumore d'aria durante il funzionamento del sistema può essere causato da impurità del filtro dell'aria	Pulire a fondo il filtro dell'aria.
Formazione di cattivi odori	Il sistema fa circolare cattivi odori nell'aria ambiente (odore di sigarette o mobili)	Nessuna misura correttiva
Formazione di nebbia o vapore	Nel modo riscaldamento o con basse temperature, l'unità esterna può generare vapore durante il processo di scongelamento.	Nessuna misura correttiva
Sul display dell'unità interna appare E07 .	Le singole unità interne del climatizzatore non sono configurate nella stessa modalità operativa.	Commutare tutte le unità interne sul modo raffrescamento o riscaldamento.

Gebruiksaanwijzing

Inhoudsopgave

1	Veiligheid	103	5.5	Instelling van de horizontale luchtverdeling.....	112
1.1	Waarschuwingen bij handelingen	103	5.6	Instelling van de gewenste temperatuur	112
1.2	Reglementair gebruik.....	103	5.7	Instelling van het ventilatoroerental	112
1.3	Algemene veiligheidsinstruc- ties	104	5.8	Blokkeren van de afstandsbediening.....	112
2	Aanwijzingen bij de documentatie	107	5.9	Functie Sleep	113
2.1	Aanvullend geldende documenten in acht nemen	107	5.10	Activeren/deactiveren van de nachtmodus (Night)	114
2.2	Documenten bewaren.....	107	5.11	Timer-functie.....	114
2.3	Geldigheid van de handleiding	107	5.12	Activeren/deactiveren van de I FEEL-modus.....	115
3	Productbeschrijving	107	5.13	Energiespaarfunctie activeren/deactiveren.....	115
3.1	Productopbouw.....	107	5.14	Functie van de vermogensbegrenzing	115
3.2	Hoofdfuncties	107	5.15	Weergave van de kamertemperatuur en - vochtigheid.....	116
3.3	Toegestane temperatuurbereiken voor de werking	108	5.16	Functie Humidity	116
3.4	Typeplaatje	108	5.17	Functie Health.....	118
3.5	CE-markering.....	108	5.18	Snelkoelfunctie	118
4	Bedrijf	108	5.19	Zelfreinigingsfunctie van de binnenunit	119
4.1	Display	108	5.20	Activeren van de zelfreinigingsfunctie van de binnenunit	119
4.2	Bedieningselement	109	5.21	Bedrijf met meerdere binnenunits	119
4.3	Batterijen plaatsen	110	6	ConnectiviteitWi-Fi	119
4.4	Inschakelen/uitschakelen van het product.....	110	6.1	Functie WiFi.....	119
4.5	Keuze van de modus	110	6.2	Activering/deactivering van de WiFi-functie	119
5	Bedienings- en weergavefuncties	111	6.3	Downloaden en installatie van de app.....	120
5.1	Inschakelen en uitschakelen van de ledverlichting op de binnenunit	111	7	Onderhoud	120
5.2	Eenheid van de temperatuurweergave wijzigen	111	7.1	Product onderhouden	120
5.3	Binnenunit draadloze ontvanger volumeregeling	111	7.2	Binnenunit reinigen	120
5.4	Instelling van de verticale luchtverdeling.....	111	7.3	Buitenunit reinigen	120
			7.4	Afstandsbediening reinigen	120
			7.5	Reiniging van de luchtfilter.....	120
			7.6	Onderhoud.....	121

8	Uitbedrijfname.....	121
8.1	Product tijdelijk buiten bedrijf stellen	121
8.2	Product definitief buiten bedrijf stellen	121
9	Recycling en afvoer.....	121
9.1	Recycling en afvoer	122
10	Garantie en klantendienst.....	122
10.1	Garantie	122
10.2	Serviceteam	122
	Bijlage.....	123
A	Verhelpen van storingen.....	123

1 Veiligheid

1.1 Waarschuwingen bij handelingen

Classificatie van de waarschuwingen bij handelingen

De waarschuwingen bij handelingen zijn als volgt door waarschuwingstekens en signaalwoorden aangaande de ernst van het potentiële gevaar ingedeeld:

Waarschuwingstekens en signaalwoorden



Gevaar!

Direct levensgevaar of gevaar voor ernstig lichamenteel letsel



Gevaar!

Levensgevaar door een elektrische schok



Waarschuwing!

Gevaar voor licht lichamenteel letsel



Opgelet!

Kans op materiële schade of milieuschade

1.2 Reglementair gebruik

Er kan bij ondeskundig of oneigenlijk gebruik gevaar ontstaan voor lijf en leven van de gebruiker of derden resp. schade aan het product en andere voorwerpen.

Het product is bestemd voor de klimatisatie van de woon- en kantoorruimtes.

Het reglementaire gebruik houdt in:

- het naleven van de meegeleverde gebruiksaanwijzingen van het product alsook van alle andere componenten van de installatie
- het naleven van alle in de handleidingen vermelde inspectie- en onderhoudsvoorwaarden.

Dit product kan door kinderen vanaf 8 jaar alsook personen met verminderde fysieke, sensorische of mentale capaciteiten of gebrek aan ervaring en kennis gebruikt worden, als ze onder toezicht staan of m.b.t. het veilige gebruik van het product geïnstrueerd werden en de daaruit resulterende gevaren verstaan. Kinderen mogen niet met het product spelen. Reiniging en onderhoud door de gebruiker mogen niet door kinderen zonder toezicht uitgevoerd worden.

Een ander gebruik dan het in deze handleiding beschreven gebruik of een gebruik dat van het hier beschreven gebruik afwijkt, geldt als niet-reglementair. Als niet-reglementair gebruik geldt ook ieder direct commer-

cieel of industrieel gebruik. Elke gebruik voor het bewaren van voedingsmiddelen, planten of andere licht bederfelijke levensmiddelen wordt eveneens als niet reglementair beschouwd.

Attentie!

Ieder misbruik is verboden.

1.3 Algemene veiligheidsinstructies

1.3.1 Levensgevaar door veranderingen aan het product of in de omgeving van het product

- ▶ Verwijder, overbrug of blokkeer in geen geval de veiligheidsinrichtingen.
- ▶ Manipuleer geen veiligheidsinrichtingen.
- ▶ Vernietig of verwijder geen verzegelingen van componenten.
- ▶ Breng geen veranderingen aan:
 - aan het product
 - aan de toevoerleidingen voor water en stroom
 - aan de veiligheidsklep
 - aan de afvoerleidingen
 - aan de luchtinlaten en luchtuitlaten
 - aan de leidingen voor de luchttoevoer en luchtafvoer
 - aan bouwconstructies die de gebruiksveiligheid van

het product kunnen beïnvloeden

1.3.2 Gevaar door foute bediening

Door foute bediening kunt u zichzelf en anderen in gevaar brengen en materiële schade veroorzaken.

- ▶ Lees deze handleiding en alle andere documenten die van toepassing zijn zorgvuldig, vooral het hoofdstuk "Veiligheid" en de waarschuwingen.
- ▶ Voer alleen de werkzaamheden uit waarover deze gebruiksaanwijzing aanwijzingen geeft.

1.3.3 Verwondingsgevaar en gevaar voor materiële schade door ondeskundig of niet-uitgevoerd onderhoud en ondeskundige of niet-uitgevoerde reparatie

- ▶ Probeer nooit om zelf onderhoudswerk of reparaties aan uw product uit te voeren.
- ▶ Laat storingen en schade onmiddellijk door een installateur verhelpen.
- ▶ Neem de opgegeven onderhoudsintervallen in acht.

1.3.4 Levensgevaar door een elektrische schok

- ▶ Werk niet met natte of vochtige handen aan het product.

1.3.5 Gevaar voor verwondingen door koudemiddel

Lekkend koudemiddel kan ernstige oogletsels en tot zuurstofgebrek op de opstelplaats veroorzaken.

- ▶ Beschadig geen toestelcomponenten die koudemiddel bevatten.
- ▶ Zorg ervoor dat u de leidingen van de airco niet met scherpe of puntige voorwerpen beschadigt en dat u geen leidingen plat drukt of verdraait.
- ▶ Als er koudemiddel gelekt is, neem dan contact op met een gekwalificeerde installateur die de lekkage verhelpt.
- ▶ Als er koudemiddel in uw ogen terechtkomt, neem dan onmiddellijk contact op met een arts.
- ▶ Gebruik bij de omgang met het koudemiddel veiligheidshandschoenen.

1.3.6 Gevaar voor lichamelijk letsel door ventilator

De hoge snelheid van de ventilator kan verwondingen veroorzaken.

- ▶ Steek nooit uw vingers of andere voorwerpen in de luchtin- en uitlaten of tussen de lamellen terwijl het product in gebruik is.

1.3.7 Levensgevaar door vuur

In het product wordt een koudemiddel met geringe brandbaarheid (veiligheidsgroep A2) gebruikt.

- ▶ Gebruik in de omgeving van het product geen open vlam.
- ▶ Gebruik in de omgeving van het product geen ontvlambare stoffen, vooral geen sprays of andere brandbare gassen.

1.3.8 Gevaar voor de gezondheid door directe luchtstroom

- ▶ Richt de luchtstroom niet direct op mensen, vooral niet op kinderen of behinderde of oudere mensen.

1.3.9 Kans op milieuschade door koudemiddel

Het product bevat een koudemiddel dat niet in de atmosfeer terecht mag komen.

- ▶ Zorg ervoor dat een voor het werken met koudemiddelen gekwalificeerde installateur het product onderhoudt en na de uitbedrijfsname recycleert of afvoert.

1.3.10 Kans op storingen

- ▶ Plaats geen voorwerpen op of in de buurt van de buitenunit.

1.3.11 Batterijen

- ▶ Let op het batterijtype, zoals in deze handleiding be-



schreven, zie hoofdstuk "Typeplaatje".

- ▶ Verwijder batterijen en plaats batterijen zoals in deze handleiding beschreven, zie hoofdstuk "Batterij vervangen".
- ▶ Laad niet heroplaadbare batterijen niet opnieuw op.
- ▶ Verwijder heroplaadbare batterijen uit het product vooraleer u ze oplaadt.
- ▶ Verschillende batterijtypes niet combineren.
- ▶ Nieuwe en gebruikte batterijen niet combineren.
- ▶ Plaats de batterijen met de polen in de juiste richting.
- ▶ Verwijder verbruikte batterijen uit het product en voer deze op deskundige wijze af.
- ▶ Verwijder de batterijen vooraleer u het product gedurende langere tijd ongebruikt bewaart en/of het verschroot.
- ▶ Sluit de aansluitcontacten in het batterijvak van het product niet kort.

2 Aanwijzingen bij de documentatie

2.1 Aanvullend geldende documenten in acht nemen

- ▶ Neem absoluut alle gebruiksaanwijzingen die bij de componenten van de installatie worden meegeleverd in acht.

2.2 Documenten bewaren

- ▶ Bewaar deze handleiding alsook alle documenten die van toepassing zijn voor het verdere gebruik.

2.3 Geldigheid van de handleiding

Deze handleiding geldt uitsluitend voor de volgende producten:

Productartikelnummer

Binneneenheid SDHP1-020SNWI	8000015121
Binneneenheid SDHP1-025SNWI	8000010680
Binneneenheid SDHP1-035SNWI	8000010689
Binneneenheid SDHP1-050SNWI	8000010688
Binneneenheid SDHP1-065SNWI	8000010691

3 Productbeschrijving

3.1 Productopbouw

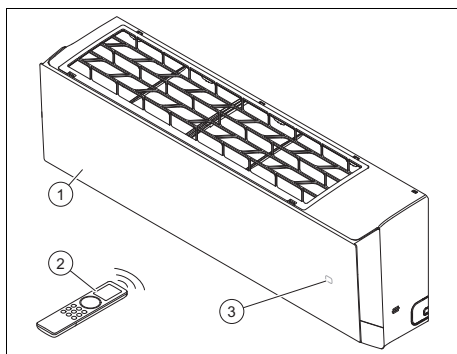

- 1 Binneneenheid
2 Afstandsbediening
3 Temperatuur/bedrijfsaanwijzing

3.2 Hoofdfuncties

De afstandsbediening bestuurt de functies CV, koeling, ventilatie en ontvochtiging van het product.

De afstandsbediening beschikt over een tijdschakelfunctie voor het tijdgestuurd in- en uitschakelen van de binneneenheid.

3.2.1 Verwarming

De kamertemperatuurvoeler meet de kamertemperatuur. Als de kamertemperatuur lager is dan de gewenste temperatuur, dan activeert de thermostaat de verwarming.

In de CV-functie verhoogt de binneneenheid de temperatuur van de kamer waarin deze is geïnstalleerd.

3.2.2 Koeling

De kamertemperatuurvoeler meet de kamertemperatuur. Als de kamertemperatuur hoger is dan de gewenste temperatuur, dan activeert de thermostaat de koeling.

In de koelmodus verlaagt de binneneenheid de temperatuur van de kamer waarin deze is geïnstalleerd.

3.2.3 Ventilatie

In ventilatiemodus circuleert de unit de binnenlucht.

3.2.4 Ontvochtiging

In de ontvochtigingsmodus vermindert de binneneenheid de luchtvochtigheid in de kamer waarin deze is geïnstalleerd.

In ontvochtigingsmodus is het niet mogelijk, het toerental van de ventilator in te stellen. De ventilator werkt met minimaal toerental.

3.3 Toegestane temperatuurbereiken voor de werking

Het koelvermogen/verwarmingsvermogen van de binneneenheid varieert afhankelijk van de ruimtetemperatuur van de buitenunit.

	Koeling	Verwarming
Binneneenheid	16 ... 30 °C	8 ... 30 °C

3.4 Typeplaatje

Het typeplaatje is van uit fabriek aan de onderkant van het product aangebracht.

Gegevens op het typeplaatje	Betekenis
SDHP1-0XXNWI	Productnomenclatuur
Cooling / Heating	Koel- / CV-functie
Rated Capacity	Toegekend vermogen
Max. Power Consumption / Max. operating current / IP	Max. Opgenomen vermogen / max. stroomopname / beschermklasse
220-240 V ~ / 50 Hz / 1 PH	Elektrische aansluiting: spanning / frequentie / fase
Operating Pressure / Max P / Lo P	Toegestane bedrijfsdruk / hogedrukzijde / lagedrukzijde
Net Weight	Nettogewicht
	Het product bevat een moeilijk ontvlambare vloeistof (veiligheidsklasse A2L)
	Handleiding lezen!
	Barcode met serienummer 3e tot 6e cijfer = productiedatum (jaar/week) 7e tot 16e cijfer = artikelnummer van het product

3.5 CE-markering



Met de CE-markering wordt aangegeven dat de producten conform de conformiteitsverklaring aan de fundamentele vereisten van de geldende richtlijnen voldoen. Hiermee verklaart de fabrikant dat het in deze handleiding beschreven draadloze installatietype aan de richtlijn 2014/53/EU voldoet.

De volledige tekst van de EU-conformiteitsverklaring is op het volgende internetadres beschikbaar:







<https://www.vaillant-group.com/doc/doc-radio-equipment-directive>

4 Bedrijf

Het product wordt via de afstandsbediening bestuurd.

4.1 Display



Symbool	Beschrijving
	Automatisch bedrijf
	Koelmodus
	Ontvochtigingsmodus
	Ventilatiemodus
	CV-bedrijf
	Ventilatorovertental

Symbool	Beschrijving
	Gegevensoverdracht
	Quiet-modus
	Turbo-modus
	Temperatuurweergave
	Vochtigheidsregeling
	Kamertemperatuurweergave
	
	Indicatie ruimteluchtvochtigheid
	Functie van de vermogensbegrenzing
	Timer-functie (starttijd/eindtijd)
	Bedrijfsaanwijzing van de verticale luchtverdeling
	Bedrijfsaanwijzing van de horizontale luchtverdeling
	Blokkeerweergave
	Snelkoeling
	X-Fan-functie
	Functie Health
	WLAN-functie geactiveerd
	LED
	Auto Led
	I Feel-functie
	Sleep-modus

4.2 Bedieningselement

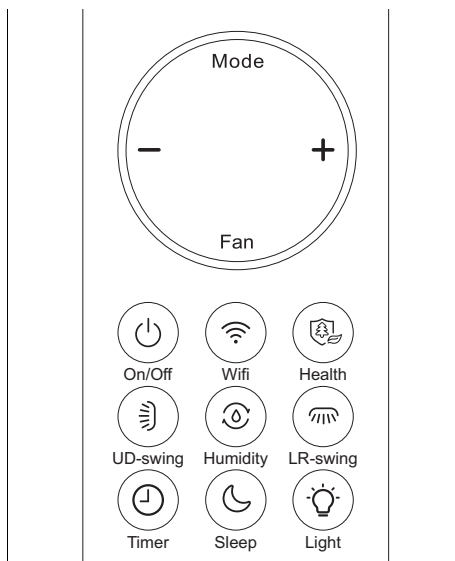

Toets	Beschrijving
Mode	Keuze van de modus
-	Verlaging van de instelwaarde
+	Verhoging van de instelwaarde
Fan	Keuze van het ventilatoroerental
On/Off	Inschakelen/uitschakelen van het product
WiFi	Activeren/deactiveren van de WLAN-functie
Health	Activeren van de functie Health
UD-swing	Keuze van de verticale luchtverdeling
Humidity	Activeren van de functie Humidity
LR-swing	Keuze van de horizontale luchtverdeling
Timer	Activeren van de functie Timer
Sleep	Activeren van de functie Sleep
Light	Activeren/deactiveren van de led-verlichting op de binneneenheid

4.3 Batterijen plaatsen

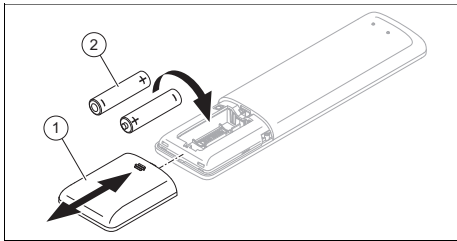

1. Haal het deksel (1) van het batterijvak.
2. Plaats 2 batterijen van het type AAA (2). let daarbij op de juiste poolrichting (zie batterijvak).
3. Breng het deksel van het batterijvak (1) opnieuw aan.
 - ▽ Als het display niet inschakelt, controleer dan of de batterijen correct geplaatst zijn.



Aanwijzing

Wanneer u het product met de afstandsbediening bedient, richt deze dan direct op de binnenunit.





Aanwijzing

De reikwijdte van de afstandsbediening is ca. 7 meter. In ruimten met TL-lampen of draadloze telefoons kan de reikwijdte minder zijn.

4.4 Inschakelen/uitschakelen van het product

- Druk op On/Off  om het product in of uit te schakelen.



4.5 Keuze van de modus

- Druk op Mode, om door de modi te scrollen en kies een modus:
 - ◁ Automatische modus: 
 - ◁ Koelmodus: 
 - ◁ Verwarmingsmodus: 
 - ◁ Ventilatiemodus: 
 - ◁ Ontvochtigingsmodus: 

4.5.1 Automatisch bedrijf

In de automatische modus kiest het product afhankelijk van de kamertemperatuur automatisch de koelmodus of de CV-functie .

Het ventilatoroerental kan via de toets Fan worden ingesteld. (→ Hoofdstuk 5.7)



De verticale of horizontale luchtverdeling kan via de keuzetoetsen  of  worden ingesteld. (→ Hoofdstuk 5.4)

4.5.2 Koeling

In de koelmodus koelt de binnenunit de ruimte tot de gewenste temperatuur.

Het gewenste temperatuur kan via de toetsen - of + worden ingesteld. (→ Hoofdstuk 5.6)

Het ventilatoroerental kan via de toets Fan worden ingesteld. (→ Hoofdstuk 5.7)

De verticale of horizontale luchtverdeling kan via de keuzetoetsen  of  worden ingesteld. (→ Hoofdstuk 5.4)



Aanwijzing

Wanneer het product langere tijd bij hoge luchtvochtigheid in de koelmodus werkt, kan uit het uitlaatrooster water druppelen.

4.5.3 Verwarmingsmodus



In de CV-functie verwarmt de binnenunit de ruimte tot de gewenste temperatuur.

De gewenste temperatuur kan via de toetsen - of + worden ingesteld. (→ Hoofdstuk 5.6)

Het ventilatoroerental kan via de toets Fan worden ingesteld. (→ Hoofdstuk 5.7)

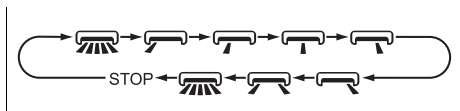
5.5 Instelling van de horizontale luchtverdeling



1. Druk op de toets , om de horizontale luchtverdeling in te stellen, volg daarbij elke keer, wanneer u de toets indrukt, de functievolgorde in de afbeelding op.
2. **Alternatief 1 :**
 - ▶ Houd de toets  langer dan 2 seconden ingedrukt, tot de gewenste luchtverdelingshoek is ingesteld, en laat de toets los, om de richting vast te houden.

5.6 Instelling van de gewenste temperatuur

1. Druk op de toetsen - of + en om de gewenste temperatuur in te stellen.
2. **Alternatief 1 :**
 - ▶ Druk opnieuw op de toetsen - of +, om de gewenste temperatuur met telkens 1 graad te veranderen.
2. **Alternatief 2:**
 - ▶ Houd de toetsen - of + ingedrukt om de gewenste temperatuur sneller te kunnen veranderen.

5.7 Instelling van het ventilatortoerental

Druk op de toets Fan, om het ventilatortoerental in te stellen, houd daarbij de volgende procedure aan:

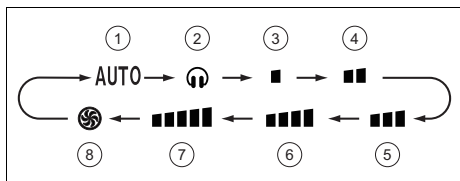

- | | |
|------------------------|----------------------------|
| 1 Toerentalmodus Auto | 3 Laag ventilatortoerental |
| 2 Toerentalmodus Quiet | |

- | | |
|--|--|
| 4 Gemiddeld tot laag ventilatortoerental | 6 Gemiddeld tot hoog ventilatortoerental |
| 5 Gemiddeld ventilatortoerental | 7 Hoog ventilatortoerental |
| | 8 Toerentalmodus Turbo |



Aanwijzing

In de ontvochtigingsmodus , functioneert de ventilator alleen bij het laagste toerental (3) .



Aanwijzing

In koelmodus  schakelt de binnenunit automatisch naar Ultra-Quiet-modus, wanneer de kamertemperatuur lager is dan 25 °C, waardoor het geluidsdrumniveau afneemt.

5.7.1 Activeren van de functie X-Fan



- ▶ Druk gedurende twee seconden op de toets Fan in de koel- of ontvochtigingsmodus.
 - ◁ Op het display van de afstandsbediening verschijnt de weergave van de geactiveerde functie X-Fan  en de ventilator draait nog enkele minuten bij uitgeschakeld product verder, om de vochtigheid uit de verdampers van de binnenunit te verwijderen.



Aanwijzing

De functie X-Fan is niet beschikbaar in de automatisch, verwarmings- en ventilatiemodus.

5.8 Blokkeren van de afstandsbediening

- ▶ Druk tegelijkertijd op de toetsen On/Off en – gedurende 3 seconden, om de afstandsbediening te blokkeren of te deblokken.
 - ◁ Op het display van de geblokkeerde afstandsbediening verschijnt de blokkeerweergave .
 - ◁ Met een actieve blokkeerfunctie knipt het symbool  driemaal op het

display bij de poging, met de afstandsbediening te werken, zonder een signaal aan de unit te sturen.

5.9 Functie Sleep

Met de Sleep-functie kan de kamertemperatuur tijdens de slaaptijden worden aangepast. Door deze functie wordt het comfort verhoogd en het stroomverbruik met 4 verschillende instellingen geoptimaliseerd. Als de Sleep-functie is ingesteld, past het systeem de temperatuur automatisch aan.

5.9.1 Modus Sleep

In de koelmodus wordt bij een geactiveerde modus Sleep  in één uur de temperatuur met 1 °C en na 2 bedrijfsuren met 2 °C verhoogd en op deze waarde gehouden.

In de CV-functie wordt bij een geactiveerde modus Sleep  in één uur de temperatuur met 1 °C en na 2 bedrijfsuren met 2 °C verlaagd en op deze waarde gehouden.

5.9.2 Sleep-modus

5.9.2.1 Koel- of ontvochtingsfunctie

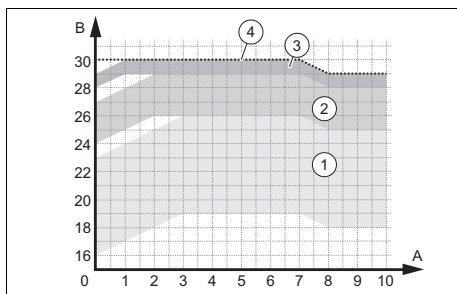

- | | | | |
|---|---|---|---|
| 1 | Bedrijfsbereiken – temperatuur tussen 16 en 23 °C ingesteld | 3 | Bedrijfsbereiken – temperatuur tussen 28 en 29 °C ingesteld |
| 2 | Bedrijfsbereiken – temperatuur tussen 24 en 27 °C ingesteld | 4 | Bedrijfsbereiken – temperatuur op 30 °C ingesteld |

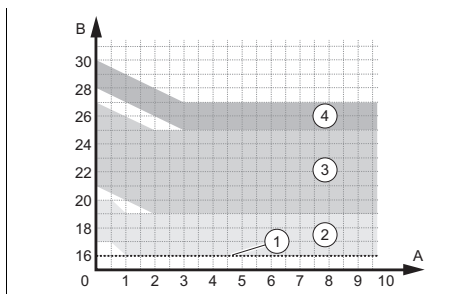

5.9.2.2 CV-bedrijf



- | | | | |
|---|---|---|---|
| 1 | Bedrijfsbereiken – temperatuur op 16 °C ingesteld | 3 | Bedrijfsbereiken – temperatuur tussen 21 en 27 °C ingesteld |
| 2 | Bedrijfsbereiken – temperatuur tussen 17 en 20 °C ingesteld | 4 | Bedrijfsbereiken – temperatuur tussen 28 en 30 °C ingesteld |





5.9.3 Sleep-modus

De Sleep-modus  maakt de programmering van de temperatuur voor elke van de volgende acht uren mogelijk.

- ▶ Klik in de Sleep-modus  langer op de toets Health , om naar de instelling van de temperatuur te gaan.
- ▶ Stel de gewenste temperatuur met de toetsen - en + in en druk dan opnieuw op de toets Health , om de temperatuurinstelling voor het eerste uur te bevestigen.
- ▶ Herhaal deze procedure voor de gewenste temperatuurinstelling voor de volgende acht uur.
 - ◁ Na de instelling keert het display van de afstandsbediening weer terug naar de originele toestand en toont de ingeschakelde Sleep-modus .
 - ◁ Bij de programmering verlaat de afstandsbediening, wanneer binnen 10 seconden geen toets wordt ingedrukt, automatisch de instelling van de Sleep-modus  en keert terug naar het originele display.
 - ◁ Wanneer u tijdens het instellen de toetsen On/Off , Mode , Timer  of Sleep  of andere functies indruk,

wordt de instelling van de modus Sleep  ook verlaten.

5.10 Activeren/deactiveren van de nachtmodus (Night)



1. Druk op de Sleep-toets  bij geactiveerde koelmodus  of CV-functie  en stel het ventilatortoerental in op Quiet-modus of een laag toerental.
 - < Het ventilatortoerental van de buitenunit en de frequentie van de compressor dalen, waardoor het geluidsniveau afneemt.
2. Druk opnieuw op de Sleep-toets  of stel het ventilatortoerental in op een hogere stand om de nachtmodus uit te schakelen.

5.11 Timer-functie

Met de functie Timer  kan de uitschakel- (Timer Off) of inschakeltijd (Timer On) van de unit worden geprogrammeerd.

Het programmeerbereik van de timer ligt tussen 0,5 en 24 uur.

5.11.1 Activeren van de functie Timer Off

1. Druk bij ingeschakeld product eenmaal op de toets Timer , om de uitschakeltijd te programmeren.
 - < De weergaven HOUR en OFF knippen op het display van de afstandsbediening.
2. Druk op de toetsen – of + gedurende 5 seconden, om de uitschakeltijd te programmeren.
 - < Voor elke keer toetsen op – of + wordt de interval met 30 minuten verlengd of verkort.
 - < Houd de toetsen – of + gedurende 2 seconden ingedrukt, om de tijd snel te verhogen of te verlagen
3. Laat de toets los, wanneer u de gewenste tijd heeft bereikt.
4. Druk opnieuw op de toets Timer , om de programmering te bevestigen.

- < De weergaven HOUR en OFF knippen op het display van de afstandsbediening niet.



Aanwijzing



Om de programmering van de uitschakeltijd te annuleren, drukt u opnieuw op de toets Timer .



Aanwijzing

Het tijdsinterval tussen twee bedieningen op de afstandsbediening mag niet groter zijn dan 5 seconden. Anders verschijnt automatisch de programmeerstatus.

5.11.2 Activeren van de functie Timer On

1. Druk bij uitgeschakeld product eenmaal op de toets Timer , om de inschakeltijd te programmeren.
 - < De weergaven HOUR en ON knippen op het display van de afstandsbediening.
2. Druk op de toetsen – of + gedurende 5 seconden, om de inschakeltijd te programmeren.
 - < Voor elke keer toetsen op – of + wordt de interval met 30 minuten verlengd of verkort.
 - < Houd de toetsen – of + gedurende 2 seconden ingedrukt, om de tijd snel te verhogen of te verlagen
3. Laat de toets los, wanneer u de gewenste tijd heeft bereikt.
4. Druk opnieuw op de toets Timer , om de programmering te bevestigen.
 - < De weergaven HOUR en ON knippen op het display van de afstandsbediening niet.



Aanwijzing

Om de programmering van de inschakeltijd te annuleren, drukt u opnieuw op de toets Timer .



Aanwijzing

Het tijdsinterval tussen twee bedieningen op de afstandsbediening mag niet groter zijn dan 5 seconden. Anders verschijnt automatisch de programmeerstatus.

beste energiebesparing te realiseren.



Aanwijzing

Bij de koelmodus-spaarfunctie is de snelheid van de ventilator standaard ingesteld op automatisch bedrijf en kan niet worden aangepast.



Aanwijzing



De koelmodus-spaarfunctie is niet compatibel met de functie Sleep compatibel.

5.12 Activeren/deactiveren van de I FEEL-modus



Aanwijzing



De I FEEL-modus gebruikt de temperatuursensor van de afstandsbediening om de kamertemperatuur en de luchtstroom beter te sturen.

1. Druk op de toetsen Health  en +, om de modus I FEEL te activeren/deactiveren.
 - ◁ Bij geactiveerde I FEEL-modus verschijnt op het display de weergave .

Voorwaarde: I FEEL-modus is geactiveerd





- ▶ Waarborg, dat de afstandsbediening:
 - zich bij u in de buurt bevindt.
 - binnen de reikwijdte van de binnenunit is.
 - zich niet in de buurt van een warmte- of koudebron bevindt.

5.13 Energiespaarfunctie activeren/deactiveren

1. Kies de koelmodus .
2. Houd tegelijkertijd de toetsen Mode en Timer  ingedrukt om de energiespaarfunctie te activeren/deactiveren.
 - ◁ Het display van de afstandsbediening toont "SE" en de eenheid stelt automatisch de temperatuur op 27 °C in om het beste vermogen en de

5.14 Functie van de vermogensbegrenzing

De functie van de vermogensbegrenzing reduceert de frequentie van de compressor en begrenst zo het verbruik van het product en verlaagt het drukniveau en de geluidssterkte.

- ▶ Druk tegelijkertijd op de toetsen Mode en Sleep , om de functie te activeren.
 - ◁ Op het display van de afstandsbediening verschijnt het symbool  en de frequentie van de compressor wordt naar 75% gereduceerd.
- ▶ Druk opnieuw op de toetsen Mode en Sleep , om de functie te verhogen.
 - ◁ Op het display van de afstandsbediening verschijnt het symbool  en de frequentie van de compressor wordt naar 50% gereduceerd.
- ▶ Druk opnieuw tegelijkertijd op de toetsen Mode en Sleep , om de functie te deactiveren.



Aanwijzing

Wanneer het product wordt uitgeschakeld, wordt de functie van de vermogensbegrenzing opgeheven. Wanneer u de functie weer wilt activeren, drukt u bij ingeschakeld product opnieuw tegelijkertijd op de toetsen Mode en Sleep.

Wanneer het actuele vermogen onder het maximale vermogen van de modus ligt, kan het vermogen niet worden begrensd, wanneer deze modus is ingeschakeld.

Bij de installatie met één buitenunit en twee of meer binnenunits, gaat de buitenunit in de modus van de vermogensbegrenzing over, wanneer op één van de binnenunits de functie van de vermogensbegrenzing wordt ingeschakeld, wanneer op twee binnenunits de modus van de vermogensbegrenzing wordt ingeschakeld, begrenst de buitenunit zich op het laagste vermogen van de beide binnenunits.

5.15 Weergave van de kamertemperatuur en -vochtigheid

Voorafgaande werkzaamheden

- ▶ Houd tegelijkertijd de toetsen On/Off en ingedrukt, om de kamertemperatuur en -vochtigheid weer te geven, houd daarbij, telkens als u deze toetsen indrukt, de volgende volgorde aan.
- 1. Druk tegelijkertijd op de toetsen On/Off en en de temperatuurweergave van de binnenunit geeft de binnentemperatuur aan.
 - ◀ Op het display van de afstandsbediening verschijnt de weergave .
- 2. Druk tegelijkertijd op de toetsen On/Off en en de temperatuur-

weergave van de binnenunit geeft de kamervochtigheid aan.

- ◀ Op het display van de afstandsbediening verschijnt de weergave .



Aanwijzing

Er kan een afwijking van de meting van de vochtigheid en de lichtgevoeligheid zijn opgetreden.

3. Druk nog eenmaal tegelijkertijd op de toetsen On/Off en , om deze functie te verlaten.

5.16 Functie Humidity

Met de functie Humidity kunnen verschillende vochtigheidsgraden worden gekozen in de koel- en ontvochtigingsmodus .

5.16.1 Activeren van de functie Humidity in koelmodus

Voorafgaande werkzaamheden

- ▶ Druk op de toets Humidity , om de vochtigheidsregeling in koelmodus, de slimme ontvochtiging in koelmodus of de algemene koelmodus te kiezen en houd daarbij, telkens wanneer u een toets indrukt de volgende functievolgorde aan.

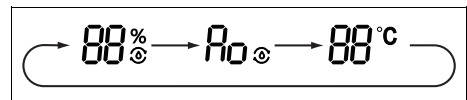

1. Druk eenmaal op de toets Humidity , om de vochtigheidsregeling in koelmodus te kiezen.
 - ◀ Op het display van de afstandsbediening verschijnt de weergave en de vochtigheidswaarde "88" en het symbool "%" knipperen gedurende 5 seconden.
2. Druk gedurende 5 seconden op de toetsen - en +, om het vochtgehalte in te stellen.



Aanwijzing

In de modus vochtigheidsregeling in koelmodus is het instelbereik 40% tot 80%.

Wanneer de gekozen luchtvochtigheid hoger is dan de actuele ruimteluchtvochtigheid, kan de ingestelde luchtvochtigheid niet worden bereikt.

De temperatuur kan met de functie vochtigheidsregeling in koelmodus worden ingesteld.

3. Druk tweemaal op de toets Humidity , om de functie smart ontvochtiging in koelmodus te kiezen.
 - ◁ Op het display van de afstandsbediening verschijnt de weergave  en "Ao" knippert gedurende 5 seconden.



Aanwijzing

De temperatuur kan in de functie smart ontvochtiging worden ingesteld.

Het vochtgehalte in de functie smart ontvochtiging wordt automatisch ingesteld.



4. Druk driemaal op de toets Humidity , om de algemene koelmodus te selecteren.

5.16.2 Activeren van de functie Humidity in ontvochtigingsmodus

Voorafgaande werkzaamheden

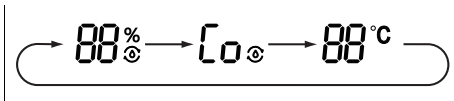
- Druk op de toets Humidity , om de vochtigheidsregeling in ontvochtigingsmodus, de continue ontvochtiging of de algemene ontvochtigingsmodus te kiezen en houd daarbij, telkens wanneer u een toets indrukt, de volgende functievolgorde aan.



1. Druk eenmaal op de toets Humidity , om de vochtigheidsregeling in ontvochtigingsmodus te kiezen.
 - ◁ Op het display van de afstandsbediening verschijnt de weergave  en de vochtigheidswaarde "88" en het symbool "%" knipperen gedurende 5 seconden.
2. Druk gedurende 5 seconden op de toetsen - en +, om het vochtgehalte in te stellen.



Aanwijzing

In de modus vochtigheidsregeling in ontvochtigingsmodus is het instelbereik 30% tot 70%.

Wanneer de gekozen luchtvochtigheid hoger is dan de actuele ruimteluchtvochtigheid, kan de ingestelde luchtvochtigheid niet worden bereikt.

De temperatuur kan met de functie vochtigheidsregeling in ontvochtigingsmodus niet worden ingesteld.

3. Druk tweemaal op de toets Humidity , om de functie continue ontvochtiging in koelmodus te kiezen.
 - ◁ Op het display van de afstandsbediening verschijnt de weergave  en "Co" knippert gedurende 5 seconden.



Aanwijzing

De temperatuur kan in de functie continue ontvochtiging in ontvochtigingsmodus niet worden ingesteld.

Het vochtgehalte en de temperatuur in de functie continue ontvochtiging worden automatisch ingesteld.

4. Druk driemaal op de toets Humidity  om de algemene ontvochtigingsmodus te selecteren.

5.17 Functie Health





De functie Health maakt het activeren van de partikelionisator mogelijk voor het reinigen van de lucht (Cold Plasma) en voor het licht UVC, dat de omgeving voor wat betreft pathogene micro-organismen steriliseert.

5.17.1 Activeren van de functie Health

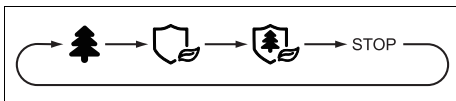



Voorafgaande werkzaamheden

- ▶ Druk op de toets Health , om de functie Health te activeren, houd daarbij, elke keer wanneer u deze toets indrukt, de volgende procedure aan.



1. Druk eenmaal op de toets Health , om de functie Cold Plasma te activeren.
 - ◁ Op het display van de afstandsbediening verschijnt de weergave .
2. Druk tweemaal op de toets Health , om het licht UVC in te schakelen.
 - ◁ Op het display van de afstandsbediening verschijnt de weergave .
3. Druk driemaal op de toets Health , om tegelijkertijd de functie Cold Plasma en het licht UVC in te schakelen.
4. Druk opnieuw op de toets, om de functie Health te verlaten.

5.18 Snelkoelfunctie

- ▶ Kies de koelmodus .
- ▶ Druk tegelijkertijd op de toetsen On/Off en +, om de snelkoelfunctie te activeren.
 - ◁ Op het display van de afstandsbediening verschijnt het symbool  en de temperatuur wordt op 25 °C ingesteld, daarbij knippert het symbool 5 seconden.
- ▶ Druk opnieuw op de toetsen On/Off en +.
 - ◁ Op het display van de afstandsbediening verschijnt het symbool  en de temperatuur wordt op 16 °C ingesteld, daarbij knippert het symbool 5 seconden.
- ▶ Druk tegelijkertijd op de toetsen On/Off en +.
 - ◁ Op het display van de afstandsbediening verschijnt het symbool  en de eenheid werkt circulair in normale koelmodus.
- ▶ Druk gedurende 5 seconden op de toetsen – of + om de gewenste temperatuur in te stellen, daarbij knippert de temperatuur, die voor de betreffende functie is ingesteld.
- ▶ Druk gedurende 5 seconden op de toets Fan om het toerental van de ventilator in te stellen, daarbij knippert de temperatuur, die voor de betreffende functie is ingesteld. (→ Hoofdstuk 5.7)



Aanwijzing

Wanneer de temperatuur en het toerental van de ventilator niet binnen 5 seconden worden ingesteld, werkt het toestel gedurende 20 minuten met de momenteel ingestelde temperatuur en toerental van de ventilator. Na deze 20 minuten wordt de snelkoelfunctie uitgeschakeld en wordt de voorgaande status weer hersteld.

5.19 Zelfreinigingsfunctie van de binnenunit

De zelfreinigingsfunctie voorkomt het oplopen van vuil en schimmel, doordat het vocht in de binnenunit wordt verwijderd.

Wanneer de zelfreinigingsfunctie is geactiveerd, begint de unit in de koelmodus met lager ventilatortoerental te werken. Bij deze procedure wast het condensatiewater het stof van de batterij. Het product schakelt vervolgens naar CV-functie, waarbij de ventilator op een lage stand werkt, om de batterij en het inwendige van de eenheid te drogen. Tenslotte schakelt de eenheid over in de ventilatiemodus, om de droging volledig af te ronden.

5.20 Activeren van de zelfreinigingsfunctie van de binnenunit

1. Druk bij uitgeschakeld product gedurende 5 seconden tegelijkertijd op de toetsen Mode en de keuzetoets van de verticale luchtverdeling , om de zelfreinigingsfunctie te starten.
 - ◁ Het display van de binnenunit geeft de letters CL weer.
2. Druk opnieuw op de toets Mode en de keuzetoets voor de verticale luchtverdeling , om deze functie te stoppen.
 - ◁ Wanneer de zelfreinigingsfunctie voor afloop van de procedure wordt gestopt, draait het product met ingeschakelde ventilator op laag toerental enige tijd door, om de eenheid te drogen.



Aanwijzing

De volledige procedure van de zelfreinigingsfunctie duurt circa 30 minuten.

5.21 Bedrijf met meerdere binnenunits

Als uw airconditioning uit meerdere binnenunits bestaat, dan gebeurt de temperatuurinstelling voor de verschillende kamers onafhankelijk van elkaar.

Zorg ervoor dat alle binnenunits ofwel op koelmodus of op CV-functie ingesteld zijn zodat de installatie correcte functioneert.

6 ConnectiviteitWi-Fi

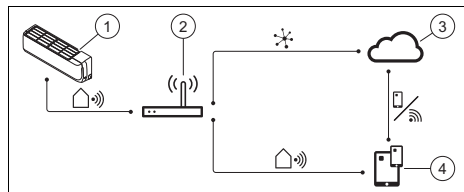

6.1 Functie WiFi

De functie WiFi maakt het voor de gebruiker mogelijk, de airconditioning met de mobiele telefoon of tablet te verbinden, om de werking of de programmering via een app op afstand te bedienen.



- | | | | |
|---|-------------------------|---|--|
| 1 | Intelligente binnenunit | 3 | Cloud |
| 2 | Draadloze router | 4 | App voor besturing van mobiele apparaten |

6.2 Activering/deactivering van de WiFi-functie

1. Druk op de toets , om de functie WiFi te activeren.
 - ◁ **WiFi** wordt in het display weergegeven.
2. Houd de toets  gedurende 5 seconden ingedrukt, om de functie WiFi uit te schakelen.

6.3 Downloaden en installatie van de app

1. Scannen de QR-code die in de bijlage Country specifics voor uw land verschijnt.
2. Volg de handleiding op de website, om de app in de App Store™ of Google Play™ te downloaden.



Aanwijzing

Houd er rekening mee, dat wij in landen, waar onze app niet beschikbaar is, naar een app van een externe leverancier verwijzen.

In de landen, waar wij u naar onze app verwijzen, kunt u de app van derden ook via de volgende app-platformen verkrijgen.

7 Onderhoud

7.1 Product onderhouden

- ▶ Reinig de mantel met een vochtige doek en een beetje oplosmiddelvrije zeep.
- ▶ Gebruik geen sprays, geen schuurmiddelen, afwasmiddelen, oplosmiddel- of chloorhoudende reinigingsmiddelen.

7.2 Binnenunit reinigen

1. Veeg de mantel van de binnenunit met een zachte, droge doek af.
2. Reinig de mantel bij hardnekkigere verontreinigingen met water en een neutraal reinigingsmiddel.
 - Houd de binnenkant van de binnenunit vrij van reinigingsmiddelen.

7.3 Buitenunit reinigen

1. Veeg de mantel van de buitenunit met een droge doek af.
2. Verwijder evt. vuil van het oppervlak van de luchtinlaat.
3. Als de buitenunit zich in een stoffige omgeving bevindt, reinig dan de lamellen van de warmtewisselaar regelmatig met een zachte borstel.

7.4 Afstandsbediening reinigen

- ▶ Gebruik voor het reinigen van de afstandsbediening een droge doek.

7.5 Reiniging van de luchtfilter



Opgelet!

Kans op storingen!

Geursystemen en antigeursystemen in de filter of in de inwendige afvoerluchtstroom kunnen de warmtewisselaar beschadigen of verontreinigen.

- ▶ Installeer deze systemen indien gewenst aan de luchtinlaat van de binnenunit.
- ▶ Zorg ervoor dat deze systemen alleen actief zijn als de ventilator ingeschakeld is.

1. Reinig de luchtfilter minstens om de 3 maanden.

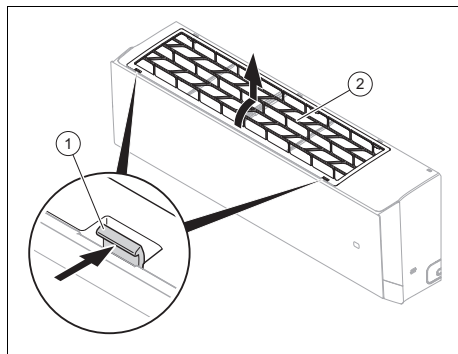

2. Druk op de greep (1) aan beide zijden van het filter en trek deze naar bo-

ven, om de achterzijde los te maken. Daarna kunt u het filter **(2)** uitnemen.

3. Reinig de luchtfilter met een stofzuiger of met warm water (max. 45 °C) en een neutraal reinigingsmiddel.
4. Controleer of de filters volledig droog zijn vooraleer u ze opnieuw in de binneunit plaatst.
- 5.

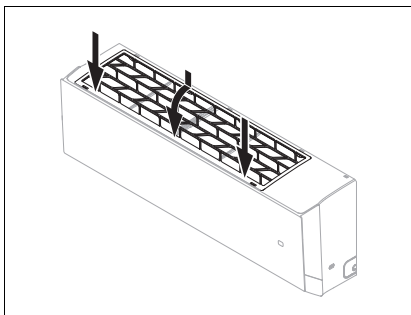

Installeer het filter na de reiniging weer in omgekeerde volgorde.

- ◁ Wanneer nog steeds vreemde geuren optreden, moet het filter worden vervangen.

7.6 Onderhoud

Voor de continue gebruiksveiligheid, betrouwbaarheid en lange levensduur is een jaarlijkse inspectie/jaarlijks onderhoud van het product door een erkende installateur noodzakelijk.

8 Uitbedrijfname

8.1 Product tijdelijk buiten bedrijf stellen

- ▶ Druk op de aan-/uittoets.
 - ◁ Het display gaat uit.

8.2 Product definitief buiten bedrijf stellen

- ▶ Geef een installateur de opdracht om het product definitief buiten bedrijf te stellen. Gelieve met een erkende installateur contact op te nemen.

8.2.1 Koudemiddel laten afvoeren

Het product bevat het koudemiddel R32 dat niet in de atmosfeer terecht mag komen.

- ▶ Laat het koudemiddel alleen door een gekwalificeerde installateur afvoeren.

9 Recycling en afvoer

Verpakking afvoeren

- ▶ Laat de verpakking door de installateur afvoeren die het product geïnstalleerd heeft.

Geldigheid: behalve Frankrijk

Product afvoeren



■ Als het product met dit teken is aangeduid:

- ▶ Gooi het product in dat geval niet met het huisvuil weg.
- ▶ Geef het product in plaats daarvan af bij een inzamelpunt voor oude elektrische of elektronische apparaten.

Batterijen/accu's afvoeren



■ Wanneer het product batterijen/accu's bevat, die met dit symbool zijn gemarkeerd:

- ▶ Breng de batterijen/accu's in dat geval naar een inzamelpunt voor batterijen/accu's.
 - ◁ **Voorwaarde:** de batterijen/accu's kunnen zonder beschadiging uit het product worden verwijderd. Anders worden de batterijen/accu's samen met het product afgevoerd.

- ▶ Conform de wettelijke voorschriften is het inleveren van gebruikte batterijen verplicht, omdat batterijenaccu's substanties kunnen bevatten, die gevaarlijk zijn voor de gezondheid en het milieu.

Persoonsgerelateerde gegevens wissen

Persoonsgerelateerde gegevens kunnen door onbevoegde derden worden misbruikt.

Wanneer het product persoonsgebonden gegevens bevat:

- ▶ Waarborg dat zich zowel op als in het product (bijv. online inloggegevens e.d.) geen persoonsgerelateerde gegevens bevinden, voordat u het product afvoert.

9.1 Recycling en afvoer

Geldigheid: Frankrijk

Verpakking afvoeren

- ▶ Laat de verpakking door de installateur afvoeren die het product geïnstalleerd heeft.

Product afvoeren



- ▶ Voer het product, de toebehoren en batterijen/accu's reglementair af.
- ▶ Neem alle relevante voorschriften in acht.

Persoonsgerelateerde gegevens wissen

Persoonsgerelateerde gegevens kunnen door onbevoegde derden worden misbruikt.

Wanneer het product persoonsgebonden gegevens bevat:

- ▶ Waarborg dat zich zowel op als in het product (bijv. online inloggegevens e.d.) geen persoonsgerelateerde gegevens bevinden, voordat u het product afvoert.

10 Garantie en klantendienst

10.1 Garantie

Informatie over de fabrieksgarantie vindt u in de Country specifics.

10.2 Serviceteam

De contactgegevens van ons serviceteam vindt u in de bijlage Country specifics of op onze website.

Bijlage

A Verhelpen van storingen

Probleem	Mogelijke oorzaken	Oplossing
Display van de afstandsbediening schakelt niet in	Controleer of de batterijen correct geplaatst zijn.	Let op de correcte poling.
	Batterijen zijn ontladen	Vervang de batterijen. Vervang altijd beide batterijen tegelijk.
Systeem start niet onmiddellijk	Het systeem start na een uitschakeling niet onmiddellijk opnieuw.	Ter bescherming blijft de installatie gedurende minstens 3 min. na elke stop uitgeschakeld. Schakel deze na deze tijd opnieuw in.
	Het veiligheidscircuit wordt geactiveerd om het product te beschermen als de stekker uit het stopcontact getrokken wordt en dan onmiddellijk opnieuw aangesloten wordt.	
Systeem functioneert helemaal niet (ventilator schakelt niet in)	Netaansluitkabel is niet aangesloten	Steek de stekker in het stopcontact en schakel de binnenunit in.
	Stroom is uitgevallen	Breng de stroomtoevoer van de installatie opnieuw tot stand.
	Zekering is defect	Breng uw installateur op de hoogte.
Onvoldoende koeling of verwarming	Deuren en/of vensters geopend	Sluit de deuren en/of vensters.
	Warmtebron bevindt zich in de ruimte (veel personen in de ruimte)	Verwijder indien mogelijk de warmtebron.
	Thermostaat is in de koelmodus op een te hoge temperatuur ingesteld	Stel de temperatuur optimaal in.
	Thermostaat is in de CV-functie op een te lage temperatuur ingesteld	Stel de temperatuur optimaal in.
	Luchtfilter is vervuild of verstopt	Reinig de luchtfilter.
	Hindernis vóór de luchtinlaat of luchtuitlaat	Verwijder de hindernis om voor voldoende luchtcirculatie te zorgen.
	Kamertemperatuur bereikte niet het vastgelegde niveau	Wacht een ogenblik.
	Directe zonnestraling door het venster terwijl het product in de koelmodus loopt	Bescherm de binnenunit tegen zonnestraling (bijv.: gordijnen aanbrengen, rolluiken sluiten ...).
Geluidsontwikkeling	Tijdens de werking of bij een uitgeschakelde unit is mogelijk een geruis te horen. Gedurende de eerste 2-3 minuten is het geluid het luidst.	Oorzaak voor dit geruis is het stromen van koudemiddel in de unit. Het geluid wijst niet op een storing.
	Tijdens de werking van het systeem is een geknak te horen	Oorzaak voor dit geluid zijn temperatuurwijzigingen en hieraan verbonden het uitzetten of samenrekken van het reservoir. Het geluid wijst niet op een storing.

Probleem	Mogelijke oorzaken	Oplossing
Geluidsontwikkeling	Een luid luchtgeluid tijdens de werking van het systeem kan door de verontreiniging van de luchtfilters veroorzaakt worden	Reinig de luchtfilter grondig.
Geurvorming	Systeem laat geuren in de kamerlucht circuleren (sigaretten- of meubelgeur)	Geen correctiemaatregel
Nevel- of dampvorming	In de verwarmingsmodus of bij lage temperaturen kan de buitenunit tijdens het ontdooiingsproces damp opwekken.	Geen correctiemaatregel
Het beeldscherm van de binnenunit toont E07 .	De verschillende binnenunits van de airconditioning zijn niet in dezelfde modus geconfigureerd.	Stel alle binnenunits ofwel op koelmodus of op CV-functie in.

Country specifics

1 BE, Belgium

1.1 Herunterladen und Installation der App



Hinweis

Beachten Sie bitte, dass Ihnen die App von einem externen Lieferant bereitgestellt wird, der nicht mit Saunier Duval verbunden ist.

Saunier Duval übernimmt keine Haftung für Funktion, Eigenschaften, Verfügbarkeit und Umfang dieser Applikation Dritter.

Wenn Sie sich entscheiden, die App zu nutzen, unterliegen Sie den allgemeinen Geschäftsbedingungen des externen Lieferant.

Wir geben keine Garantie für spezifische Funktionen dieser App und übernehmen keine Haftung, es sei denn, dies ist im geltenden Gesetz vorgesehen.

Der externe Lieferant ist verantwortlich für die Speicherung, Nutzung und Verarbeitung Ihrer Daten.

Schauen Sie sich die für die Nutzung der App anwendbaren Datenschutzbestimmungen des Lieferant an, bevor Sie die App installieren.

Saunier Duval registriert oder speichert Ihre dem externen Lieferant übermittelten Daten nicht.

QR-Code zum Herunterladen und Installation der App

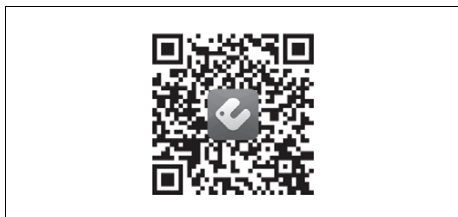

1.2 Garantie

Informationen zur Herstellergarantie erfragen Sie unter der auf der Rückseite angegebenen Kontaktadresse.

1.3 Kundendienst

Kontaktdaten für unseren Kundendienst finden Sie unter der auf der Rückseite angegebenen Adresse oder unter www.bulex.be.

1.4 Téléchargement et installation de l'application



Remarque

Veillez noter que l'application vous est fournie par un fournisseur externe qui n'est pas lié à Saunier Duval.

Saunier Duval n'assume aucune responsabilité quant à la fonction, aux caractéristiques, à la disponibilité et à l'étendue de cette application tierce.

Si vous décidez d'utiliser l'application, vous êtes soumis aux conditions générales du fournisseur externe.

Nous ne donnons aucune garantie quant aux fonctions spécifiques de cette application et n'assumons aucune responsabilité, sauf si la loi en vigueur le prévoit.

Le fournisseur externe est responsable du stockage, de l'utilisation et du traitement de vos données.

Avant d'installer l'application, consultez la politique de confidentialité du fournisseur applicable à l'utilisation de cette dernière.

Saunier Duval n'enregistre ni ne conserve les données que vous avez transmises au fournisseur externe.

QR code permettant de télécharger et d'installer l'application



1.5 Garantie

Pour obtenir des informations concernant la garantie constructeur, veuillez contacter l'adresse indiquée au verso.

1.6 Service après-vente

Les coordonnées de notre service après-vente sont indiquées au verso ou sur le site www.bulex.be.

1.7 Downloaden en installatie van de app



Aanwijzing

Houd er rekening mee, dat de app door een externe leverancier is geleverd, dien niet aan Saunier Duval is verbonden.

Saunier Duval is niet aansprakelijk voor de werking, eigenschappen, beschikbaarheid en omvang van deze applicatie van derden.

Wanneer u besluit, de app te gebruiken, gelden de algemene voorwaarden van de externe leverancier.

Wij geven geen garantie voor specifieke functies van deze app en zijn niet aansprakelijk, behalve wanneer dit in geldende wetgeving is opgenomen.

De externe leverancier is verantwoordelijk voor het opslaan, het gebruik en de verwerking van uw gegevens.

Bekijk voor het gebruik van de app naar het geldende privacybeleid van de leverancier, voordat u de app installeert.

Saunier Duval registreert of bewaart de door u aan de externe leverancier overgedragen gegevens niet.

QR-code voor downloaden en installeren van de app



1.8 Garantie

Informatie over de fabrieksgarantie kunt u bij het aan de achterkant opgegeven contactadres verkrijgen.

1.9 Serviceteam

Contactgegevens over ons serviceteam vindt u op het aan de achterkant opgegeven adres of www.bulex.be.

1.10 BE, Belgium

Bulex

Golden Hopestraat 15
1620 Drogenbos
Belgien, Belgique, België
Tel. 02 555 1313
Fax 02 555 1314
info@bulex.com
www.bulex.be

2.3 Servicio Técnico Oficial

Puede consultar los datos de contacto para nuestro servicio de atención al cliente en la dirección indicada al dorso o en www.saunierduval.es.

2.4 ES, Spain

Vaillant Saunier Duval, S.A.U.

Polígono Industrial Ugaldeguren III
Parcela 22
48170 Zamudio
España
Teléfono +34 94 48 96 200
Atención al Cliente +34 913 751 751
Servicio Técnico Oficial +34 910 77 99 11
www.saunierduval.es

2 ES, Spain

2.1 Descarga e instalación de la App

Código QR para la descarga e instalación de la App



2.2 Garantía

Consulte la información relativa a la garantía del fabricante en la dirección de contacto indicada al dorso.

3 FR, France

3.1 Téléchargement et installation de l'application



Remarque

Veillez noter que l'application vous est fournie par un fournisseur externe qui n'est pas lié à Saunier Duval.

Saunier Duval n'assume aucune responsabilité quant à la fonction, aux caractéristiques, à la disponibilité et à l'étendue de cette application tierce.

Si vous décidez d'utiliser l'application, vous êtes soumis aux conditions générales du fournisseur externe.

Nous ne donnons aucune garantie quant aux fonctions spécifiques de cette application et n'assumons aucune responsabilité, sauf si la loi en vigueur le prévoit.

Le fournisseur externe est responsable du stockage, de l'utilisation et du traitement de vos données.

Avant d'installer l'application, consultez la politique de confidentialité du fournisseur applicable à l'utilisation de cette dernière.

Saunier Duval n'enregistre ni ne conserve les données que vous avez transmises au fournisseur externe.

QR code permettant de télécharger et d'installer l'application

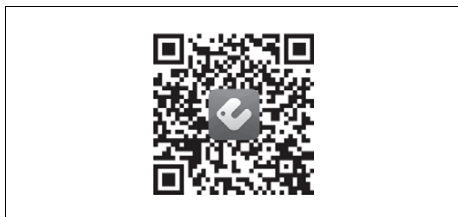

3.2 Garantie

Pour obtenir des informations concernant la garantie constructeur, veuillez contacter l'adresse indiquée au verso.

3.3 Service après-vente

Les coordonnées de notre service après-vente sont indiquées au verso ou sur le site www.saunierduval.fr.

3.4 FR, France

SAUNIER DUVAL EAU CHAUDE CHAUFFAGE

SAS au capital de 19 800 000 euros - RCS Créteil 312 574 346

Siège social: 8 Avenue Pablo Picasso
94120 Fontenay-sous-Bois
France

Téléphone 01 4974 1111

Fax 01 4876 8932

www.saunierduval.fr

4 IT, Italy

4.1 Download e installazione dell'app



Avvertenza

Si prega di notare che l'app viene fornita da un fornitore esterno che non è associato a Saunier Duval. Saunier Duval non si assume alcuna responsabilità per il funzionamento, le proprietà, l'affidabilità e le funzioni di questa app di terzi.

Se l'utente decide di utilizzare l'app, sarà soggetto ai termini e alle condizioni generali del fornitore esterno.

Non forniamo alcuna garanzia per specifiche funzioni di questa app e non ci assumiamo alcuna responsabilità, a meno che ciò non sia previsto dalla legge applicabile.

Il fornitore esterno è responsabile della conservazione, dell'utilizzo e del trattamento dei dati dell'utente.

Prima di installare l'app, consultare l'informativa sulla protezione dei dati del fornitore applicabile all'uso dell'app.

Saunier Duval non registra né memorizza i dati degli utenti trasmessi al fornitore esterno.

4.2 Garanzia

Informazioni sulla garanzia del produttore possono essere richieste all'indirizzo di contatto sul retro.

4.3 Servizio clienti

I dati per contattare il nostro servizio clienti si trovano nell'indirizzo sul retro o al sito www.hermann-saunierduval.it.

4.4 IT, Italy

Vaillant Group Italia S.p.A.

Via Benigno Crespi 70
20159 Milano

Italia

Tel. +39 02 697 121

Fax +39 02 697 12500

Assistenza clienti 800 233 625

info@hermann-saunierduval.it

www.hermann-saunierduval.it

Codice QR per il download e l'installazione dell'app

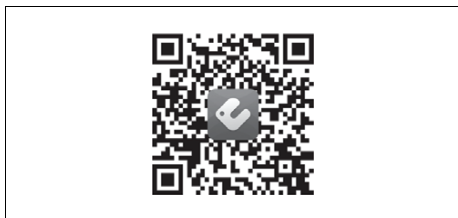

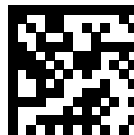

8000011837_01

Publisher/manufactureur

SDECCI SAS

17, rue de la Petite Baratte ■ 44300 Nantes ■ France

Téléphone +33 24068 1010 ■ Fax +33 24068 1053

© These instructions, or parts thereof, are protected by copyright and may be reproduced or distributed only with the manufacturer's written consent. Subject to technical modifications